



3 year guarantee



MICRO SWIVEL

CE 0082 EAC

Compact gated swivel
Emerillon ouvrable compact



75 g

WARNING

Activities involving the use of this equipment are inherently dangerous. You are responsible for your own actions and decisions.

Before using this equipment, you must:

- Read and understand all instructions for Use.
- Get specific training in its proper use.
- Become acquainted with its capabilities and limitations.
- Understand and accept the risks involved.

FAILURE TO HEED ANY OF THESE WARNINGS MAY RESULT IN SEVERE INJURY OR DEATH.

Traceability and markings Traçabilité et marquage

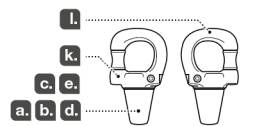

CE 0082

a. Body controlling the manufacture of this PPE

b. Notified body that carried out the CE type examination

Apave Sudeurope SAS
8 rue Jean-Jacques Vernazza
Z.A.C. Saumaty-Séon - CS 60193
13322 MARSEILLE CEDEX CEDEX 16
N°0082

c. Traceability: **datamatrix** = model number + serial number

d. Strength

e. Serial number
00 A 0000000 000

f. Year of manufacture

g. Month of manufacture

h. Batch number

i. Individual identifier

j. Standards

k. Carefully read the instructions for use

l. Model identification

PETZL.COM

Latest version

Other languages

Technical tips

PPE checking

Warning symbols
Panneaux d'alertes

(1) (2) (3) (4)

PETZL
F-38920 Croles
PETZL.COM
ISO 9001
© Petzl

PETZL
Sustaining our Community
Au service de la Communauté
FONDATION-PETZL.ORG



1. Field of application (text part) Champ d'application (partie texte)

2. Strength Résistance

Working load limit
Valeur d'utilisation maxi

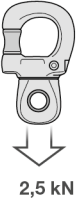

Breaking load
Charge de rupture

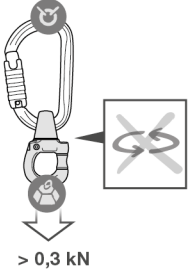
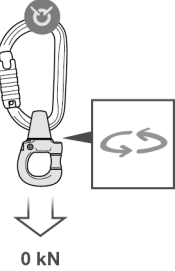

3. Nomenclature Nomenclature

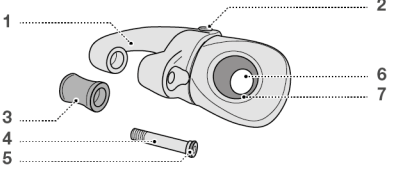

4. Inspection, points to verify (text part) Contrôle, points à vérifier (partie texte)

PPE checking
Vérification EPI

PETZL.COM

5. Compatibility (text part) Compatibilité (partie texte)

6. Mounting
Montage

Loosening
Dévissage

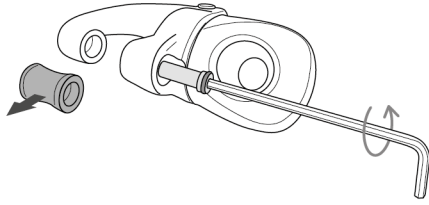

Tightening
Vissage

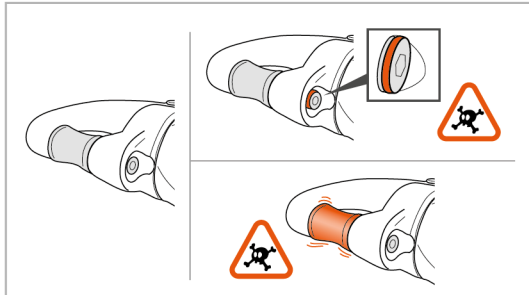
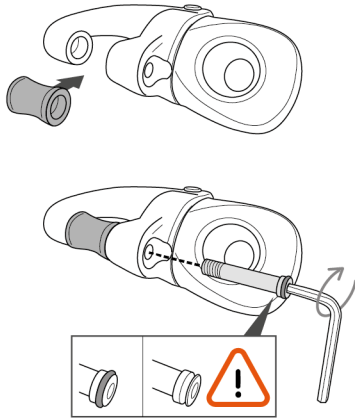

Installing the connector
Installation du connecteur

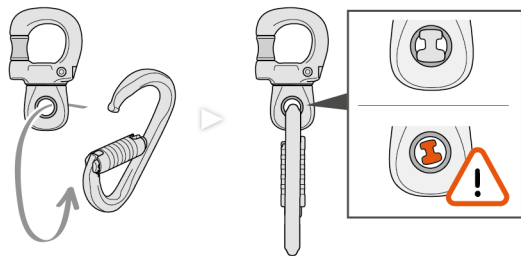

7. Installing the swivel connector
Installation du connecteur émerillon

Examples of usage
Exemples d'utilisation

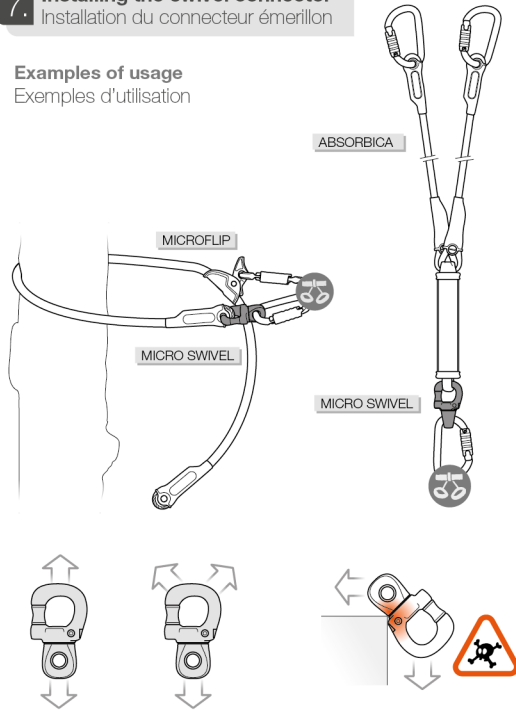

8. Additional information

Informations complémentaires

A. Lifetime / Durée de vie

unlimited
illimitée

B. Acceptable T°
T° tolérées

+ 80°C / + 176°F
- 40°C / - 40°F

C. Precautions for use / Précautions d'usage



D. Cleaning / Nettoyage



E. Drying / Séchage



F. Storage - Transport

Stockage - transport



G. Maintenance

Entretien



H. Modifications - Repairs

Modifications - Réparations



I. FAQ - Contact

Questions - Contact



EN

These instructions explain how to correctly use your equipment. Only certain techniques and uses are described.

The warning symbols inform you of some potential dangers related to the use of your equipment, but it is impossible to describe them all. Check Petzl.com for updates and additional information.
You are responsible for heeding each warning and using your equipment correctly. Any misuse of this equipment will create additional dangers. Contact Petzl if you have any doubts or difficulty understanding these instructions.

1. Field of application

Personal protective equipment (PPE).

MICRO SWIVEL.

Compact gated swivel.

This product must not be pushed beyond its limits, nor be used for any purpose other than that for which it is designed.

Responsibility

WARNING

Activities involving the use of this equipment are inherently dangerous.

You are responsible for your own actions, decisions and safety.

Before using this equipment, you must:

- Read and understand all Instructions for Use.
- Get specific training in its proper use.
- Become acquainted with its capabilities and limitations.
- Understand and accept the risks involved.

Failure to heed any of these warnings may result in severe injury or death.

This product must only be used by competent and responsible persons, or those placed under the direct and visual control of a competent and responsible person.

You are responsible for your actions, your decisions and your safety and you assume the consequences of same. If you are not able, or not in a position to assume this responsibility, or if you do not fully understand the Instructions for Use, do not use this equipment.

2. Strength

Working load limit: 2.5 kN.

Breaking strength: 23 kN.

3. Nomenclature

(1) Frame, (2) Rivet, (3) Spacer, (4) Screw, (5) O-ring, (6) Attachment hole, (7) Connector

positioning ring.

Principal materials: aluminum, steel.

4. Inspection, points to verify

Your safety is related to the integrity of your equipment.

Petzl recommends a detailed inspection by a competent person at least once every 12 months (depending on current regulations in your country, and your conditions of usage). Follow the procedures described at Petzl.com. Record the results on your PPE inspection form: type, model, manufacturer contact info, serial number or individual number, dates: manufacture, purchase, first use, next periodic inspection; problems, comments, inspector's name and signature.

Before each use

Verify there is no wear, cracks, deformation or corrosion on the frame, rivet and spacer... Verify that the two parts of the frame fit firmly. Verify that the connector positioning ring is present, and that the connector is correctly held in the major axis position.

During use

It is important to regularly monitor the condition of the product and its connections to the other equipment in the system. Make sure that all items of equipment are correctly positioned with respect to each other.

5. Compatibility

Verify that this product is compatible with the other elements of the system in your application (compatibility = good functional interaction).
Equipment used with your MICRO SWIVEL must meet current standards in your country (e.g. EN 354 lanyard).

6. Mounting

Do the mounting in a suitable location to avoid losing the spacer or screw.

Make sure the O-ring is present on the screw. This O-ring helps prevent the screw from loosening, in case it is not properly tightened. If the O-ring is missing, contact Petzl after-sales service.

Tighten the screw well and verify there is no play in the spacer. The MICRO SWIVEL is secure only if the spacer is closed and the screw completely tightened. Loading the MICRO SWIVEL in any other way (e.g. with the screw poorly tightened) is dangerous and can reduce its strength. The gated end of the MICRO SWIVEL should only be used for semi-permanent installation (no frequent connection/disconnection).

7. Installing the swivel connector

A swivel is strongest when loaded on its major axis. Avoid loading the MICRO SWIVEL on its spacer. Avoid any rubbing or cantilever loading.

Keep the system under tension to avoid incorrect positioning of the MICRO SWIVEL or connectors.

8. Additional information

- In a fall arrest system, take into account the length of any connectors that will have an effect on the fall distance. You must have a rescue plan and the means to rapidly implement it in case of difficulties encountered while using this equipment.

- The anchor point for the system should preferably be located above the user's position and should meet the requirements of the EN 795 standard (minimum strength of 12 kN).
- In a fall arrest system, it is essential to check the required clearance below the user before each use, in order to avoid any impact with the ground or with an obstacle in case of a fall.
- Make sure that the anchor point is correctly positioned, in order to limit the risk and the length of a fall.

- An fall arrest harness is the only device allowable for supporting the body in a fall arrest system.
- When using multiple items of equipment, a dangerous situation can arise in which the safety function of an item of equipment can be affected by the safety function of another item of equipment.

- **WARNING - DANGER:** take care that your products do not rub against abrasive or sharp surfaces.

- Users must be medically fit for activities at height. **WARNING:** inert suspension in a harness can result in serious injury or death.

- The Instructions for Use for each item of equipment used in conjunction with this product must be followed.

- The Instructions for Use must be provided to the user of this equipment, in the language of the country where the equipment is used.

- Make sure the markings on the product are legible.

When to retire your equipment:

WARNING: an exceptional event can lead you to retire a product after only one use, depending on the type and intensity of usage and the environment of usage (harmful environments, marine environment, sharp edges, extreme temperatures, chemicals,...).

A product must be retired when:

- It has been subjected to a major fall (or load).
- It fails to pass inspection. You have any doubt as to its reliability.
- You do not know its full usage history.
- When it becomes obsolete due to changes in legislation, standards, technique or incompatibility with other equipment...

Destroy these products to prevent further use.

A. Unlimited lifetime - B. Acceptable temperatures - C. Usage precautions - D. Cleaning - E. Drying - F. Storage/transport - G. Maintenance - H. Modifications/repairs (prohibited outside of Petzl facilities, except replacement parts) - **I. Questions/contact**

3-year guarantee

Against any material or manufacturing defect. Exclusions: normal wear and tear, oxidation, modifications or alterations, incorrect storage, poor maintenance, negligence, uses for which this product is not designed.

Traceability and markings

a. Body controlling the manufacture of this PPE - b. Notified body performing the CE type exam - c. Traceability: datamatrix = model number + serial number - d. Diameter - e. Serial number - f. Year of manufacture - g. Month of manufacture - h. Batch number - i. Individual identifier - j. Standards - k. Read the Instructions for Use carefully - l. Model identification

FR

Cette notice explique comment utiliser correctement votre équipement. Seuls certaines techniques et usages sont présentés.

Les panneaux d'alerte vous informent de certains dangers potentiels liés à l'utilisation de votre équipement, mais il est impossible de tous les décrire. Prenez connaissance des mises à jour et informations complémentaires sur Petzl.com.

Vous êtes responsable de la prise en compte de chaque alerte et de l'usage correct de votre équipement. Toute mauvaise utilisation de cet équipement sera à l'origine de dangers additionnels. Contactez Petzl si vous avez des doutes ou des difficultés de compréhension.

1. Champ d'application

Équipement de protection individuelle (EPI).

MICRO SWIVEL.

Émerillon ouvrable compact.

Ce produit ne doit pas être sollicité au-delà de ses limites ou dans toute autre situation que celle pour laquelle il est prévu.

ATTENTION

Les activités impliquant l'utilisation de cet équipement sont par nature dangereuses.

Vous êtes responsable de vos actes, de vos décisions et de votre sécurité.

Avant d'utiliser cet équipement, vous devez :

- Lire et comprendre toutes les instructions d'utilisation.
- Vous former spécifiquement à l'utilisation de ce produit.
- Vous familiariser avec votre équipement, apprendre à connaître ses performances et ses limites.

- Comprendre et accepter les risques induits.

Le non-respect d'un seul de ces avertissements peut être la cause de blessures graves ou mortelles.

Ce produit ne doit être utilisé que par des personnes compétentes et avisées ou placés sous le contrôle visuel direct d'une personne compétente et avisée.

Vous êtes responsable de vos actes, de vos décisions et de votre sécurité et en assumez les conséquences. Si vous n'êtes pas en mesure d'assumer cette responsabilité, ou si vous n'avez pas bien compris les instructions d'utilisation, n'utilisez pas cet équipement.

2. Résistance

Valeur d'utilisation maximum : 2,5 kN.

Charge de rupture : 23 kN.

3. Nomenclature

(1) Corps, (2) Rivet, (3) Entretoise, (4) Vis, (5) Joint, (6) Trou de connexion, (7) Bague de

maintien du connecteur.

Matériaux principaux : aluminium, acier.

4. Contrôle, points à vérifier

Votre sécurité est liée à l'intégrité de votre équipement.

Petzl conseille une vérification approfondie, par une personne compétente, au minimum tous les 12 mois (en fonction de la réglementation en vigueur dans votre pays et de vos conditions d'utilisation). Respectez les modes opératoires décrits sur Petzl.com. Enregistrez les résultats sur la fiche de vie de votre EPI : type, modèle, coordonnées du fabricant, numéro de série ou numéro individuel, dates : fabrication, achat, première utilisation, prochains examens périodiques, défauts, remarques, nom et signature du contrôleur.

Avant toute utilisation

Vérifiez l'absence d'usure, de fissures, de déformations, corrosion sur le corps, le rivet et l'entretoise... Vérifiez la bonne rotation des deux parties du corps. Vérifiez la présence de la bague de maintien du connecteur et le bon maintien du connecteur dans son axe de travail.

Pendant l'utilisation

Il est important de contrôler régulièrement l'état du produit et de ses connexions avec les autres équipements du système. Assurez-vous du bon positionnement des équipements les uns par rapport aux autres.

5. Compatibilité

Vérifiez la compatibilité de ce produit avec les autres éléments du système dans votre application (compatibilité = bonne interaction fonctionnelle).
Les éléments utilisés avec votre MICRO SWIVEL doivent être conformes aux normes en vigueur dans votre pays (longe EN 354 par exemple).

6. Montage

Réalisez le montage dans un endroit adapté pour éviter de perdre l'entretoise ou la vis. Assurez-vous de la présence du joint sur la vis. Ce joint évite la perte de la vis en cas de mauvais serrage. Si le joint est absent, contactez le SAV Petzl.

Serrez fermement la vis, vérifiez l'absence de jeu au niveau de l'entretoise. Le MICRO SWIVEL est sûr uniquement si l'entretoise est fermée et la vis complètement vissée. Sollicitez le MICRO SWIVEL de toute autre manière est dangereux et peut réduire sa résistance, par exemple avec la vis mal serrée.

Côté ouvrable, le MICRO SWIVEL doit être réservé à des connexions/déconnexions exceptionnelles.

7. Installation du connecteur émerillon

Un émerillon offre la résistance maximum dans son grand axe. Évitez de mettre en charge le MICRO SWIVEL au niveau de l'entretoise. Évitez tout frottement ou appui en porte-à-faux.

Maintenez le système en tension pour éviter les mauvais positionnements du MICRO SWIVEL ou des connecteurs.

8. Informations complémentaires

- Dans un système d'arrêt des chutes, tenez compte de la longueur des connecteurs qui influent sur la hauteur de chute. Prévoyez les moyens de secours nécessaires pour intervenir rapidement en cas de difficultés.

- L'armature du système doit être de préférence située au-dessus de la position de l'utilisateur et répondre aux exigences EN 795 (résistance minimum 12 kN).

- Dans un système d'arrêt des chutes, il est essentiel de vérifier l'espace libre requis sous l'utilisateur, avant chaque utilisation, afin d'éviter toute collision avec le sol, ou un obstacle, en cas de chute.

- Veillez à ce que le point d'amarrage soit correctement positionné, afin de limiter le risque et la hauteur de chute.

- Un harnais d'antichute est le seul dispositif de préhension du corps qu'il soit permis d'utiliser dans un système d'arrêt des chutes.

- Un danger peut survenir lors de l'utilisation de plusieurs équipements dans laquelle la fonction de sécurité de l'un des équipements peut être affectée par la fonction de sécurité d'un autre équipement.

- **ATTENTION DANGER,** veillez à ce que vos produits ne frottent pas sur des matériaux abrasifs ou pièces coupantes.

- Les utilisateurs doivent être médicalement aptes aux activités en hauteur. **ATTENTION,** être suspendu et inerte dans un harnais peut déclencher des troubles physiologiques graves ou la mort.

- Les instructions d'utilisation définies dans les notices de chaque équipement associé à ce produit doivent être respectées.

- Les instructions d'utilisation doivent être fournies à l'utilisateur de cet équipement dans la langue du pays d'utilisation.

- Assurez-vous de la lisibilité des marquages sur le produit.

Mise au rebut :

ATTENTION, un événement exceptionnel peut vous conduire à rebuter un produit après une seule utilisation (type et intensité d'utilisation, environnement d'utilisation : milieux agressifs, milieu marin, arêtes coupantes, températures extrêmes, produits chimiques,...).

Un produit doit être rebuté quand :

- Il a subi une chute importante (ou effort).
- Le résultat des vérifications du produit n'est pas satisfaisant. Vous avez un doute sur sa fiabilité.

Pictogrammes :

- Vous ne connaissez pas son historique complet d'utilisation.

- Quand son usage est obsolète (évolution législative, normative, technique ou incompatibilité avec d'autres équipements...).

Détruyez ces produits pour éviter une future utilisation.

A. Durée de vie illimitée - B. Températures tolérées - C. Précautions d'usage - D. Nettoyage - E. Séchage - F. Stockage/transport - G. Entretien - H. Modifications/réparations (interdites hors des ateliers Petzl sauf pièces de rechange) - **I. Questions/contact**

Garantie 3 ans

Contre tout défaut de matière ou fabrication. Sont exclus : usage normale, oxydation, modifications ou retouches, mauvais stockage, mauvais entretien, négligences, utilisations pour lesquelles ce produit n'est pas destiné.

Traçabilité et marquage

a. Organisme contrôlant la fabrication de cet EPI - b. Organisme notifié intervenant pour l'examen CE de type - c. Traçabilité : datamatrix = référence produit + numéro individuel - d.

Diamètre - e. Numéro individuel - f. Année de fabrication - g. Mois de fabrication - h. Numéro de lot - i. Identifiant individuel - j. Normes - k. Lire attentivement la notice technique - l. Identification du modèle

DE

In dieser Gebrauchsanweisung wird erklärt, wie Sie Ihr Produkt richtig verwenden. Es werden nur einige der Techniken und Verwendungen dargestellt.

Die Warnhinweise informieren Sie über gewisse mögliche Gefahren bezüglich der Verwendung Ihres Produkts. Es ist jedoch nicht möglich, alle erwägbarer Fälle zu beschreiben. Bitte nehmen Sie Kenntnis von den Aktualisierungen und zusätzlichen Informationen auf Petzl.com.

Sie sind für die Beachtung der Warnhinweise und für die sachgemäße Verwendung Ihres Produkts verantwortlich. Jede fehlerhafte Verwendung des Produkts bedeutet eine zusätzliche Gefahrenquelle. Wenn Sie Zweifel haben oder etwas nicht richtig verstehen, wenden Sie sich bitte an Petzl.

1. Anwendungsbereich

Persönliche Schutzausrüstung (PSA).

MICRO SWIVEL

Kompakter aufschraubarer Wirbel.

Dieses Produkt darf nicht über seine Grenzen hinaus belastet werden. Es darf ausschließlich zu dem Zweck verwendet werden, für den es entworfen wurde.

Haftung

WARNING

Aktivitäten, bei denen diese Ausrüstung zum Einsatz kommt, sind naturgemäß gefährlich.

Für Ihre Handlungen, Entscheidungen und für Ihre Sicherheit sind Sie selbst verantwortlich.

Vor dem Gebrauch dieser Ausrüstung müssen Sie:

- Die Gebrauchsanleitung vollständig lesen und verstehen.
- Fachgerecht zur richtigen Benutzung der Ausrüstung ausgebildet sein.
- Sich mit Ihrer Ausrüstung vertraut machen, die Möglichkeiten und Einschränkungen kennen lernen.
- Die mit dem Einsatz verbundenen Risiken verstehen und akzeptieren.

Die Nichtberücksichtigung auch nur einer dieser Warnungen kann zu schweren Verletzungen oder sogar Tod führen.

Dieses Produkt darf nur von kompetenten und besonnenen Personen verwendet werden oder von Personen, die unter der direkten Aufsicht und visuellen Kontrolle einer kompetenten und besonnenen Person stehen.

Sie sind für Ihre Handlungen, Entscheidungen und für Ihre Sicherheit verantwortlich und tragen die Konsequenzen. Wenn Sie nicht in der Lage sind, diese Verantwortung zu übernehmen, oder wenn Sie die Gebrauchsanweisung nicht richtig verstanden haben, benutzen Sie diese Ausrüstung nicht.

2. Bruchlast

Maximaler Gebrauchswert: 2,5 kN.

Bruchlast: 23 kN.

3. Benennung der Teile

(1) Körper, (2) Niete, (3) Verschussteil, (4) Schraube, (5) O-Ring, (6) Verbindungsöse, (7) Ring, um das Verbindungselement in der richtigen Position zu halten.

Material: Aluminium, Stahl.

4. Überprüfung, zu kontrollierende Punkte

Ihre Sicherheit hängt vom Zustand Ihrer Ausrüstung ab.

Petzl empfiehlt, mindestens alle 12 Monate (entsprechend den in Ihrem Land geltenden Vorschriften und den Nutzungsbedingungen) eine eingehende Überprüfung durch eine kompetente Person durchführen zu lassen. Bitte beachten Sie die auf Petzl.com beschriebenen Vorgehensweisen. Tragen Sie die Ergebnisse in den Prüfbericht Ihrer PSA ein: Typ, Modell, Kontaktinformation des Herstellers, Seriennummer oder individuelle Nummer, Daten: Herstellung, Kauf, erste Anwendung, nächste regelmäßige Überprüfung, Probleme, Bemerkungen, Name und Unterschrift des Prüfers.

Vor jedem Einsatz

Vergewissern Sie sich, dass das Produkt keine Risse, Deformationen oder Korrosionserscheinungen (an Körper, Niete und Verschussteil) aufweist. Vergewissern Sie sich, dass sich beide Teile des Körpers ungehindert drehen. Stellen Sie sicher, dass der Ring, der das Verbindungselement in der richtigen Position hält, vorhanden ist und dass das Verbindungselement in der Längsachse belastet wird.

Während des Gebrauchs

Es ist unerlässlich, den Zustand des Produkts und seiner Verbindungen mit anderen Ausrüstungsgegenständen im System regelmäßig zu überprüfen. Stellen Sie stets sicher, dass die einzelnen Ausrüstungsgegenstände im System richtig zueinander positioniert sind.

5. Kompatibilität

Überprüfen Sie die Kompatibilität dieses Produkts mit den anderen Elementen Ihres Systems (Kompatibilität = funktionelles Zusammenspiel).

Die mit Ihrem MICRO SWIVEL verwendeten Ausrüstungsgegenstände müssen mit den in Ihrem Land geltenden Normen übereinstimmen (z.B. Verbindungsmittel nach EN 354).

6. Montage

Wählen Sie zum Anbringen des Rings einen geeigneten Platz, um das Verschussteil oder die Schraube nicht zu verlieren.

Vergewissern Sie sich, dass der O-Ring der Schraube vorhanden ist. Dieser O-Ring verhindert, dass die Schraube verloren geht, wenn sie nicht fest angezogen ist. Im Falle eines fehlenden O-Rings wenden Sie sich bitte an den Kundendienst von Petzl.

Ziehen Sie die Schraube fest an und stellen Sie sicher, dass das Verschussteil kein Spiel hat. Der MICRO SWIVEL ist nur sicher, wenn er verschlossen ist und die Schrauben fest angezogen sind. Jede andere Belastung des MICRO SWIVEL ist gefährlich und kann seine Bruchlast reduzieren (z.B. nicht fest angezogener Schraube).

Der aufschraubarer Teil des MICRO SWIVEL ist für eine dauerhafte Verbindung bestimmt und sollte nur ausnahmeweise geöffnet/geschlossen werden.

7. Installation des Verbindungswirbels

Ein Wirbel weist die maximale Bruchlast in der Längsachse auf. Vermeiden Sie die Belastung des MICRO SWIVEL am Verschussteil. Vermeiden Sie jegliche Reibung und Querbelastung.

Halten Sie das Seil gestrafft, um eine falsche Positionierung des MICRO SWIVEL oder der Verbindungselemente zu vermeiden.

8. Zusätzliche Informationen

- Bei einem Auffangsystem muss die Länge der Verbindungselemente berücksichtigt werden, da diese die Sturzhöhe beeinflusst. Der Benutzer muss für eventuelle Schwierigkeiten, die während der Anwendung dieses Produkts auftreten können, Rettungsmaßnahmen planen.

Bei Anschlagpunkt Dies Systems muss oberhalb des Benutzers angebracht sein und den Anforderungen der Norm EN 795 entsprechen. Die Mindestbruchlast des Anschlagpunkts muss 12 kN betragen.

- In einem Auffangsystem ist vor jeder Benutzung sicherzustellen, dass genügend Sturzraum unter dem Anwender vorhanden ist, so dass er im Falle eines Sturzes nicht auf den Boden oder auf ein Hindernis landet.

- Achten Sie darauf, dass der Anschlagpunkt richtig platziert ist, um das Risiko und die Höhe eines Sturzes zu reduzieren.

- In einem Auffangsystem ist zum Halten des Körpers ausschließlich ein Auffangzug zulässig.

- Werden mehrere Ausrüstungsgegenstände zusammen verwendet, kann es zu gefährlichen Situationen kommen, wenn die Sicherheitsfunktion eines Gegenstands durch einen anderen Ausrüstungsgegenstand behindert wird.

- **ACHTUNG GEFAHR:** Achten Sie darauf, dass die Produkte nicht an rauen Materialien oder scharfkantigen Gegenständen reiben.

- Anwender müssen für Aktivitäten in der Höhe gesundheitlich in guter Verfassung sein. **WARNING:** das ungesicherte Hängen in einem Gurt kann zu schweren Verletzungen oder sogar Tod führen (Hängtrauma).

- Die Gebrauchsanleitungen für jeden Ausrüstungsgegenstand, der zusammen mit diesem Produkt verwendet wird, müssen unbedingt befolgt werden.

- Die Gebrauchsanleitungen in Landessprache müssen allen Benutzern dieser Ausrüstung zur Verfügung gestellt werden.

- Vergewissern Sie sich, dass die Markierungen auf dem Produkt lesbar sind.

Aussordern von Ausrüstung:

ACHTUNG, außergewöhnliche Umstände können eine Aussonderung eines Produkts nach einer einmaligen Anwendung erforderlich machen (Art und Intensität der Benutzung, Anwendungsbereich: aggressive Umgebungen, Meeresküle, scharfe Kanten, extreme Temperaturen, Chemikalien usw.).

In folgenden Fällen muss ein Produkt ausgedondert werden:

- Nach einem schweren Sturz (oder Belastung).

- Das Überprüfungsergebnis ist nicht zufriedenstellend, das Produkt fällt bei der Überprüfung durch. Sie bezweifeln seine Zuverlässigkeit.

- Die vollständige Gebrauchsgeschichte ist nicht bekannt.

- Das Produkt ist veraltet (Änderung der gesetzlichen Bestimmungen, der Normen und der technischen Vorschriften, Inkompatibilität mit anderen Ausrüstungsgegenständen usw.).

Zerstören und entsorgen Sie diese Produkte, um ihren weiteren Gebrauch zu verhindern.

A. Unbegrenzte Lebensdauer - B. Temperaturbeständigkeit - C. Vorsichtsmaßnahmen - D. Reinigung - E. Trocknung - F. Lagerung/Transport - G. Pflege - H. Änderungen/Reparaturen (außerhalb der Petzl Betriebsstätten nicht zulässig, ausgenommen Ersatzteile) - **I. Fragen/Kontakt**

3 Jahre Garantie

Auf Material- und Fabrikationsfehler. Von der Garantie ausgeschlossen sind: normale Abnutzung, Oxidation, Änderungen oder Nachbesserungen, unsachgemäße Lagerung, unsachgemäße Wartung, Nachlässigkeiten und Anwendungen, für die das Produkt nicht bestimmt ist.

Rückverfolgbarkeit und Markierung

a. Die Herstellung dieser PSA überwachte Stelle - b. Benannte Stelle für die EG-Baumusterprüfung - c. Rückverfolgbarkeit: Data Matrix = Artikelnummer + individuelle Nummer - d. Durchmesser - e. Individuelle Nummer - f. Herstellungsjahr - g. Herstellungsmont - h. Nummer der Fertigungsreihe - i. Individuelle Produktnummer - j. Normen - k. Lesen Sie die Gebrauchsanleitung aufmerksam durch - l. Modell-Identifizierung

Questa nota informativa spiega come utilizzare correttamente il dispositivo. Solo alcune tecniche e utilizzi sono presentati. I segnali di attenzione vi informano di alcuni potenziali pericoli legati all'utilizzo del dispositivo, ma è impossibile descriverli tutti. Prendete visione degli aggiornamenti e delle informazioni supplementari sul sito Petzl.com.

Vo siete responsabili della considerazione di ogni avviso e dell'utilizzo corretto del dispositivo. L'uso improprio di questo dispositivo causa rischi aggiuntivi. Contattare Petzl in caso di dubbi o difficoltà di comprensione.

1. Campo di applicazione

Dispositivo di protezione individuale (DPI).

MICRO SWIVEL. Giarello apribile compatto. Questo prodotto non deve essere sollecitato oltre i suoi limiti o in qualsiasi altra situazione differente da quella per cui è destinato.

Responsabilità

ATTENZIONE

Le attività che comportano l'utilizzo di questo dispositivo sono per natura pericolose.

Vo siete responsabili delle vostre azioni, delle vostre decisioni e della vostra sicurezza.

Prima di utilizzare questo dispositivo, occorre:

- Leggere e comprendere tutte le istruzioni d'uso.
- Ricevere una formazione adeguata sul suo utilizzo.
- Acquisire familiarità con il dispositivo, imparare a conoscerne le prestazioni e i limiti.
- Comprendere e accettare i rischi indotti.

Il mancato rispetto di una sola di queste avvertenze può essere la causa di ferite gravi o mortali.

Questo prodotto deve essere utilizzato esclusivamente da persone competenti e addestrate o sottoposte al controllo visivo diretto di una persona competente e addestrata.

Vo siete responsabili delle vostre azioni, delle vostre decisioni e della vostra sicurezza e ve ne assumete le conseguenze. Se non siete in grado di assumervi questa responsabilità, o se non avete compreso le istruzioni d'uso, non utilizzare questo dispositivo.

2. Resistenza

Valore di massimo utilizzo: 2,5 kN.

Carico di rottura: 23 kN.

3. Nomenclatura

(1) Corpo, (2) Rivetto, (3) Elemento di chiusura, (4) Vite, (5) O-Ring, (6) Foro di collegamento, (7) Anello di posizionamento del connettore.

Materiali principali: alluminio, acciaio.

4. Controllo, punti da verificare

La vostra sicurezza è legata all'integrità della vostra attrezzatura.

Petzl raccomanda un controllo approfondito come minimo ogni 12 mesi da parte di una persona competente (in funzione della normativa in vigore nel vostro paese e delle vostre condizioni d'uso). Rispettate le procedure descritte sul sito Petzl.com. Registrare i risultati nella scheda di vita del vostro DPI: tipo, modello, dati del fabbricante, numero di serie o numero individuale; date; fabbricazione, acquisto, primo utilizzo, successive verifiche periodiche; difetti, osservazioni; nome e firma del controllore.

Prima di ogni utilizzo

Verificare l'assenza di usura, fessurazioni, deformazioni, corrosione su corpo, rivetto ed elemento di chiusura... Verificare la corretta rotazione delle due parti del corpo. Verificare la presenza dell'anello di posizionamento del connettore e il corretto posizionamento del connettore nel suo asse di lavoro.

Durante l'utilizzo

È importante controllare regolarmente lo stato del prodotto e dei suoi collegamenti con gli altri dispositivi del sistema. Assicurarsi dell'corretto posizionamento dei dispositivi gli uni rispetto agli altri.

5. Compatibilità

Verificare la compatibilità di questo prodotto con gli altri elementi del sistema nella vostra applicazione (compatibilità = buona interazione funzionale). Gli elementi utilizzati con il MICRO SWIVEL devono essere conformi alle norme in vigore nel vostro paese (per esempio cordino EN 354).

6. Montaggio

Effettuare il montaggio in un luogo adatto per evitare di perdere l'elemento di chiusura o la vite. Assicurarsi che sia presente l'O-ring sulla vite. Questo anello evita la perdita della vite in caso di errato serraggio. Se l'O-ring è assente, contattare il servizio Post-Vendita Petzl. Serrare saldamente la vite, verificare l'assenza di gioco sull'elemento di chiusura. Il MICRO SWIVEL è sicuro esclusivamente se l'elemento di chiusura è chiuso e la vite completamente avvitata. Una diversa sollecitazione del MICRO SWIVEL è pericolosa e può ridurre la resistenza, per esempio con la vite stretta male. Il MICRO SWIVEL con lato apribile deve essere riservato a collegamenti/scollegamenti eccezionali.

7. Installazione del connettore girello

Unire il girello con la massima resistenza sull'asse maggiore. Evitare di caricare il MICRO SWIVEL sull'elemento di chiusura. Evitare qualsiasi sfregamento o appoggio a sbalzo.

Tenere il sistema in tensione per evitare gli errati posizionamenti del MICRO SWIVEL o dei connettori.

8. Informazioni supplementari

- In un sistema di arresto caduta, tenere conto della lunghezza dei connettori che può influire sull'altezza di caduta. Prevedere i mezzi di soccorso necessari per intervenire rapidamente in caso di difficoltà.
- L'ancoraggio del sistema deve essere preferibilmente situato al di sopra della posizione dell'utilizzatore e deve rispondere ai requisiti della norma EN 795 (resistenza minima 12 kN).
- In un sistema di arresto caduta, prima di ogni utilizzo, è fondamentale verificare lo spazio libero richiesto sotto l'utilizzatore, per evitare la collisione con il suolo o un ostacolo in caso di caduta.
- Assicurarsi che il punto di ancoraggio sia posizionato correttamente, per ridurre il rischio e l'altezza di caduta.

- Un'imbraccatura anticaduta è l'unico dispositivo di presa del corpo che sia consentito utilizzare in un sistema di arresto caduta.
- Un pericolo può soprapporgere al momento dell'utilizzo di più dispositivi in cui la funzione di sicurezza di uno dei dispositivi può essere compromessa dalla funzione di sicurezza di un altro dispositivo.

- **ATTENZIONE PERICOLO**, verificare che i prodotti non sfreghino contro materiali abrasivi o parti taglienti.

- Gli utilizzatori devono avere l'idoneità sanitaria per le attività in quota. **ATTENZIONE**, la sospensione inerte nell'imbraccatura può generare gravi disturbi fisiologici o la morte. Devono essere rispettate le istruzioni d'uso indicate nelle note informative di ogni dispositivo associato a questo prodotto.

- Le istruzioni d'uso di questo dispositivo devono essere fornite all'utilizzatore e redatte nella lingua del paese in cui il prodotto viene utilizzato.

- Assicurarsi che le marcatre sul prodotto siano leggibili.

Eliminazione:

ATTENZIONE, un evento eccezionale può comportare l'eliminazione del prodotto dopo un solo utilizzo (tipo ed intensità di utilizzo, ambiente di utilizzo; ambienti aggressivi, ambiente marino, parti taglienti, temperature estreme, prodotti chimici,...).

Il prodotto deve essere eliminato quando:

- Ha subito una forte caduta (o sforzo).
- Il risultato dei controlli del prodotto non è soddisfacente. Si ha un dubbio sulla sua affidabilità.
- Non si conosce l'intera storia del suo utilizzo.
- Quando il suo utilizzo è obsoleto (evoluzione delle leggi, delle normative, delle tecniche o incompatibilità con altri dispositivi...).

Distruggere i prodotti scartati per evitarne un futuro utilizzo.

Pitogrammi:
A. Vida útil ilimitada - B. Temperatures tollerate - C. Precauciones d'uso - D. Pulizia - E. Asciguatura - F. Stoccaggio/trasporto - G. Manutenzione - H. Modifiche/riparazioni (proibite al di fuori degli stabilimenti Petzl salvo pezzi di ricambio) - **I. Domande/contatto**

Garanzia 3 anni

Contro ogni difetto di materiale o di fabbricazione. Sono esclusi: usura normale, ossidazione, modifiche ai ritocchi, cattiva conservazione, manutenzione impropria, negligenze, utilizzi ai quali questo prodotto non è destinato.

Tracciabilità e marcatura

a. Organismo che controlla la fabbricazione di questo DPI - b. Ente riconosciuto che interviene per l'esame CE di tipo - c. Tracciabilità: datamatrix = codice prodotto + numero individuale - d. Diametro - e. Numero individuale - f. Anno di fabbricazione - g. Mes di fabbricazione - h. Numero di lote - i. Identificativo individuale - j. Norme - k. Leggere attentamente l'istruzione tecnica - l. Identificazione di modello

Este folleto explica cómo utilizar correctamente su equipo. Sólo se presentan algunas técnicas y utilizaciones.

Las señales de advertencia le informan de algunos peligros potenciales relacionados con la utilización de su equipo, pero es imposible describirlos todos. Infórmese de las actualizaciones y de la información complementaria en Petzl.com.

Usted es responsable de tener en cuenta cada una de las advertencias y de utilizar correctamente su equipo. Cualquier mala utilización de este equipo originará peligros adicionales. Contacte con Petzl si tiene dudas o dificultades de comprensión.

1. Campo de aplicación

Equipo de protección individual (EPI).

MICRO SWIVEL.

Eslabón giratorio compacto con cierre.

Este producto no debe ser solicitado más allá de sus límites o en cualquier otra situación para la que no esté previsto.

Responsabilidad

ATENCIÓN

Las actividades que implican la utilización de este equipo son por naturaleza peligrosas.

Usted es responsable de sus actos, sus decisiones y su seguridad.

Antes de utilizar este equipo, debe:

- Leer y comprender todas las instrucciones de utilización.
- Formarse específicamente en el uso de este equipo.
- Familiarizarse con su equipo y aprender a conocer sus prestaciones y sus limitaciones.
- Comprender y aceptar los riesgos derivados.

El no respeto de una sola de estas advertencias puede ser la causa de heridas graves o mortales.

Este producto sólo debe ser utilizado por personas competentes y responsables, o que estén bajo el control visual directo de una persona competente y responsable.

Usted es responsable de sus actos, sus decisiones y su seguridad y asume las consecuencias de los mismos. Si usted no está dispuesto a asumir esta responsabilidad o si no ha comprendido bien las instrucciones de utilización, no utilice este equipo.

2. Resistencia

Valor máximo de utilización: 2,5 kN.

Carga de rotura: 23 kN.

3. Nomenclatura

(1) Cuerpo, (2) Remache, (3) Casquillo, (4) Tornillo, (5) Junta, (6) Orificio de conexión, (7) Pieza de sujeción del conector.

Materialés principales: aluminio y acero.

4. Control, puntos a verificar

Su seguridad está vinculada a la integridad de su equipo.

Petzl recomienda un control profundo como mínimo cada 12 meses como mínimo (en función de la legislación en vigor en su país y de las condiciones de utilización). Respete los modos operativos descritos en Petzl.com. Registre los resultados en la ficha de revisión del EPI: tipo, modelo, nombre y dirección del fabricante, número de serie o número individual, fechas de fabricación, compra, primera utilización, próximos controles periódicos, defectos, observaciones, nombre y firma del inspektor.

Antes de cualquier utilización

Compruebe la ausencia de desgaste, fisuras, deformaciones y corrosión en el cuerpo, el remache y el casquillo... Compruebe la correcta rotación de las dos partes del cuerpo. Compruebe la presencia de la pieza de sujeción del conector y la correcta sujeción del conector en su eje de trabajo.

Durante la utilización

Es importante controlar regularmente el estado del producto y de sus conexiones con los demás equipos del sistema. Asegúrese de la correcta colocación de los equipos entre sí.

5. Compatibilidad

Compruebe la compatibilidad de este producto con los demás elementos del sistema en su aplicación (compatibilidad = interacción funcional correcta).

Los elementos utilizados con el MICRO SWIVEL deben cumplir con las normas en vigor en su país (por ejemplo, elemento de amarré EN 354).

6. Montaje

Realice la instalación en un lugar adaptado para evitar la pérdida del casquillo o el tornillo. Asegúrese de la presencia de la junta en el tornillo. Esta junta evita la pérdida del tornillo en caso de estar mal apretado. Si falta la junta, contacte con el servicio posventa Petzl. Serrarlo firmemente el tornillo y compruebe la ausencia de holgura en el casquillo. El MICRO SWIVEL es seguro únicamente si el casquillo está cerrado y el tornillo completamente apretado. Solicitar el MICRO SWIVEL de cualquier otro modo es peligroso y puede reducir su resistencia, por ejemplo, con el tornillo mal apretado. Lado con el eje, el MICRO SWIVEL se debe reservar para las conexiones/desconexiones excepcionales.

7. Instalación del conector eslabón giratorio

Un eslabón giratorio ofrece la máxima resistencia cuando trabaja según su eje mayor. Evite cargar el MICRO SWIVEL al nivel del casquillo. Evite cualquier rozamiento o apoyo en voladizo.

ATENCIÓN: el sistema en tensión para evitar los posicionamientos incorrectos del MICRO SWIVEL o de los conectores.

8. Información complementaria

- En un sistema anticadidas, debe tener en cuenta la longitud de los conectores, ya que influye en la altura de caída. Debe prever los medios de rescate necesarios para intervenir rápidamente en caso de dificultades.
- El anclaje del sistema tiene que estar situado, preferentemente, por encima de la posición del usuario y debe cumplir con las exigencias de la norma EN 795 (resistencia mínima 12 kN).
- En un sistema anticadidas y antes de cualquier utilización, es esencial comprobar la altura libre requerida por debajo del usuario para evitar cualquier colisión con el suelo o con un obstáculo en caso de caída.
- Asegurarse de que el punto de anclaje está colocado correctamente para así limitar el riesgo y la altura de la caída.
- Un ans anticadidas es el único dispositivo de prensión del cuerpo que está permitido utilizar en un sistema anticadidas.
- Un peligro puede sobrevenir cuando se utilizan varios equipos en los que la función de seguridad de uno de los eqpos puede verse afectada por la función de seguridad de otro equipo.
- **ATENCIÓN PELIGRO**: procure que sus productos no rocen con materiales abrasivos o piezas cortantes.
- Los usuarios deben ser aptos desde el punto de vista médico para las actividades en altura.

ATENCIÓN: estar suspendido e inerte en un arnés puede provocar problemas fisiológicos graves o la muerte.

- Deben ser respetadas las instrucciones de utilización definidas en las fichas técnicas de cada equipo asociado a este producto.

- Las instrucciones de utilización deben entregarse al usuario de este equipo en el idioma del país de utilización.

- Asegúrese de la legibilidad de los marcados en el producto.

Dar de baja:

A. Vida útil ilimitada - B. Temperaturas toleradas - C. Precauciones de utilización
D. Limpieza - E. Secado - F. Almacenamiento/transporte - G. Mantenimiento - H. Modificaciones/repaciones (prohibidas fuera de los talleres de Petzl, excepto las piezas de recambio) - **I. Preguntas/contacto**

Un producto debe darse de baja cuando:

- Ha sufrido una caída importante (o esfuerzo).
- El resultado de las revisiones del producto no es satisfactorio. Duda de su fiabilidad.
- No conoce el historial completo de utilización.

ATENCIÓN: la utilización es obsoleta (evolución legislativa, normativa, técnica o incompatibilidad con otros equipos, etc.). Destruya estos productos para evitar una utilización futura.

Pitogramas:

A. Vida útil ilimitada - B. Temperaturas toleradas - C. Precauciones de utilización
D. Limpieza - E. Secado - F. Almacenamiento/transporte - G. Mantenimiento - H. Modificaciones/repaciones (prohibidas fuera de los talleres de Petzl, excepto las piezas de recambio) - **I. Preguntas/contacto**

Garantía 3 años

Contra cualquier defecto del material o de fabricación. Se excluye: el desgaste normal, la oxidación, las modificaciones o retoques, el almacenamiento incorrecto, el mantenimiento incorrecto, las negligencias y las utilizaciones para las que este producto no está destinado.

Trazabilidad y marcado

a. Organismo que controla la fabricación de este EPI - b. Organismo notificado que interviene en el examen CE de tipo - c. Trazabilidad: datamatrix = referencia producto + número individual - d. Diametro - e. Número individual - f. Año de fabricación - g. Mes de fabricación - h. Número de lote - i. Identificador individual - j. Normas - k. Lea atentamente la ficha técnica - l. Identificación de modelo

Esta notícia explica como utilizar correctamente o seu equipamento. Somente algumas das técnicas e utilizações são apresentadas.

Os painéis de alerta informam-vo de alguns perigos potenciais ligados à utilização do equipamento, mas é impossível descrevê-los todos. Tome conhecimento das últimas atualizações e informações

descrevê-los todos. Tome conhecimento das últimas atualizações e informações implementares em Petzl.com. É responsável por tomar conhecimento de cada alerta e utilizar corretamente o seu equipamento. Toda a má utilização deste equipamento estará na origem de perigos adicionais. Contacte a Petzl se tiver dúvidas ou dificuldades de compreensão.

1. Campo de aplicação

Equipamento de proteção individual (EPI).

MICRO SWIVEL.

Destorcedor que se abre compacto.

Este produto não deve ser sollicitado para lá dos seus limites ou em qualquer situação para a qual não tenha sido previsto.

Responsabilidade

ATENÇÃO

As actividades que implicam a utilização deste produto são por natureza perigosas.

Você é responsável pelos seus actos, pelas suas decisões e pela sua segurança.

Antes de utilizar este equipamento, deve:

- Ler e compreender todas as instruções de utilização.
- Formar-se especificamente na utilização deste equipamento.
- Familiarizar-se com o seu equipamento, aprender a conhecer as suas performances e as suas limitações.
- Compreender e aceitar os riscos inerentes.

O não respeito destes avisos poderá causar ferimentos graves ou mortais.

Este produto não deve ser utilizado senão por pessoas competentes e responsáveis, ou colocado sob o controle visual directo de uma pessoa competente e responsável.

Você é responsável pelos seus actos, pelas suas decisões, pela sua segurança e assume as consequências das mesmas. Se não estiver disposto a assumir esta responsabilidade, ou se não entendeu bem as instruções de utilização, não utilize este equipamento.

2. Resistência

Valor de utilização máximo: 2,5 kN.

Carga de ruptura: 23 kN.

3. Nomenclatura

(1) Corpo, (2) Rebite, (3) Espaçador, (4) Parafuso, (5) Junta, (6) Orificio de conexão, (7) Anel de posicionamento do conector.

Matérias principais: alumínio, aço.

4. Controle, pontos a verificar

A sua segurança está ligada à integridade do seu equipamento.

A Petzl aconselha uma verificação aprofundada, por pessoa competente, no mínimo a cada 12 meses (em função da legislação em vigor no seu país e das condições de utilização).

Respeite os modos de operação descritos em Petzl.com. Registre os resultados na ficha de vida do seu EPI: tipo, modelo, coordenadas do fabricante, número de série ou número individual, datas de fabrico, aquisição, primeira utilização, das próximas inspeções periódicas, defeitos, chamadas de atenção, nome e assinatura do controlador.

Antes de qualquer utilização

Verifique a ausência de desgaste, fissuras, deformações, corrosões no corpo, no rebite e no espaçador... Verifique a correcta rotação das duas partes do corpo. Verifique a presença do anel de posicionamento do conector e do posicionamento correcto do conector no seu eixo de trabalho.

Durante a utilização

É importante controlar regularmente o estado do produto e as suas conexões com outros equipamentos do sistema. Asegure-se do posicionamento correcto dos equipamentos, de uns em relação aos outros.

5. Compatibilidade

Verifique a compatibilidade deste produto com os outros elementos do sistema na sua aplicação (compatibilidade = boa interação funcional).

Os elementos utilizados com o seu MICRO SWIVEL devem estar conformes às normas em vigor no seu país (longe EN 354 por exemplo).

6. Instalação

Realize a montagem num ambiente adequado para evitar perder o espaçador ou o parafuso. Asegure-se da presença do o-ring no parafuso. O o-ring evita a perda do parafuso no caso de má utilização. Se o o-ring estiver ausente, contacte o SPV Petzl.

Aperte muito bem o parafuso, verifique a ausência de jogo no nível do espaçador. O MICRO SWIVEL é somente seguro se o espaçador estiver colocado e o parafuso apertado. Solicitar o MICRO SWIVEL de outra forma é perigoso e pode reduzir a sua resistência, por exemplo com o parafuso mal apertado.

Do lado que se abre, o MICRO SWIVEL deve estar reservado a conexões/desconexões excepcionais.

7. Instalação do conector destorcedor

Um destorcedor oferece a resistência máxima ao longo do eixo maior. Evite pôr em carga o MICRO SWIVEL ao nível do espaçador. Evite qualquer atrito ou apoio em furo. Mantenha o sistema em tensão para evitar os posicionamentos incorrectos do MICRO SWIVEL ou dos conectores.

8. Informações complementares

- No sistema de travamento de quedas, tenha em conta o comprimento dos conectores que influencia a altura da queda. Prevêja os meios de resgate necessários para intervnr rapidamente em caso de dificuldades.

- A amarração do sistema deve estar de preferência situada acima da posição do utilizador e responder às exigências EN 795 (resistência mínima 12 kN).

- No sistema de travamento de quedas, o espaço livre necessário sob o utilizador, antes de cada utilização, afim de evitar qualquer colisão contra o solo ou obstáculo, em caso de queda.

- Cuide para que o ponto de amarração esteja correctamente posicionado, afim de limitar o risco e a altura de queda.

- Um harness anticadidas é o único dispositivo de preensão do corpo que é permitido utilizar num sistema de travamento de quedas.

- Pode ocorrer uma situação perigosa quando se utilizam vários equipamentos em que a função de segurança de um dos equipamentos pode ser afectada pela função de segurança de outro equipamento.

- **ATENÇÃO PERICO**, cuide para que os produtos não sejam sujeitos a fricções de materiais abrasivos ou peças cortantes.

- Os utilizadores devem estar clinicamente aptos para as actividades em altura. **ATENÇÃO**, estar suspenso e inerte num harness pode despoletar perturbações fisiológicas graves ou a morte.

- As instruções de utilização definidas nas notícias técnicas de cada equipamento associado a este produto devem ser respeitadas.

- As instruções de utilização devem ser fornecidas ao utilizador deste equipamento na lingua do país de utilização.

- Asegure-se da legibilidade das marcações no produto.

Abater um produto:

ATENÇÃO, um evento excepcional pode conduzir ao abate de um produto após uma só utilização (tipo e intensidade de utilização, ambiente de utilização; ambientes agressivos, ambientes marinhos, arestas cortantes, temperaturas extremas, produtos químicos,...).

Um produto deve ser abatido quando:

- Foi sujeito a uma queda importante (ou esforço).
- O resultado das verificações do produto não é satisfatório. Você tem uma dúvida sobre a sua fiabilidade.
- Você não conhece a história completa de utilização.
- Quando a sua utilização está obsoleta (evolução legislativa, normativa, técnica ou incompatibilidade com outros equipamentos...).

Destrua os produtos abatidos para evitar uma futura utilização.

Pitogramas:

A. Duração de vida ilimitada - B. Temperaturas toleradas - C. Precauciones de utilização
D. Limpieza - E. Secagem - F. Armazenamiento/transporte - G. Manutenção - H. Modificaciones/repaciones (interditas fora das oficinas Petzl salvo peças sobresselentes) - **I. Questões/contacto**

Garantia 3 anos

Contra qualquer defeito de material ou fabrico. Estão excluídos: desgaste normal, oxidação, incompatibilidade com outros equipamento, má manutenção, negligências, utilizações para as quais este produto não está destinado.

Traçabilidade e marcações

a. Organismo controlador do fabrico deste EPI - b. Organismo notificado interviniente para o exame CE de tipo - c. Tracçabilidade: datamatrix = referência do produto + número individual - d. Diametro - e. Número individual - f. Ano de fabrico - g. Mês de fabrico - h. Número de lote - i. Identificador individual - j. Normas - k. Leia atentamente a notícia técnica - l. Identificação do modelo

NL

In deze bijslufter wordt uitgelegd hoe u uw materiaal juist moet gebruiken. Er komen hierin slechts enkele technieken en toepassingen aan bod.

De waarschuwingsborden geven u bepaalde mogelijke gevaren aan rond het gebruik van uw materiaal, maar we kunnen hier uiteraard niet alles behelzen. Lees daarom de nieuwste informatie en aanvullende info op Petzl.com.

U bent zelf verantwoordelijk om met elke waarschuwing rekening te houden en uw materiaal juist te gebruiken. Elk verkeerd gebruik van dit materiaal zal de aan oorspong liggen van blijkende gevaren. Neem bij twijfel of onduidelijkheden contact op met Petzl.

1. Toepassingsveld

Persoonlijk beschermingsmiddel (PBM).

MICRO SWIVEL.

Compacte, te openen antitorsieschakel.

Dit product mag niet méér belast worden dan toegelaten en mag niet gebruikt worden in elke situatie waarvoor het niet bedoeld is.

Verantwoordelijkheid

OPGELET

De activiteiten die het gebruik van deze uitrusting vereisen, zijn van nature gevaarlijk.

U staat zelf in voor uw daden, beslissingen en veiligheid.

Voordat u deze uitrusting gebruikt, moet u:

- Alle gebruiksinstructies lezen en begrijpen.
- Een aangepaste training hebben gevolgd voor het gebruik van deze uitrusting.
- Zich vertrouwd maken met uw uitrusting, en de prestaties en beperkingen ervan leren kennen.
- De inherente risico's begrijpen en aanvaarden.

Het niet-respecteren van een van deze waarschuwingen kan leiden tot ernstige of dodelijke verwondingen.

Dit product mag enkel gebruikt worden door (personen die onder direct visueel toezicht staan van) bevoegde en beraden personen.

U staat zelf in voor uw daden, beslissingen en veiligheid, en neemt dan ook persoonlijk de gevolgen op zich. Indien u niet in staat bent om deze verantwoordelijkheid op zich te nemen of de gebruiksinstructies niet goed begrepen hebt, gebruik dit apparaat dan niet.

2. Weerstand

Maximale gebruikswaarden: 2,5 kN.

Breaklast: 23 kN.

3. Terminologie van de onderdelen

(1) Body, (2) Klinknagel, (3) Tussenstuk, (4) Schroef, (5) Ring, (6) Verbindingsoog, (7) Positioneringsring voor karabiner.

Voornaamste materialen: aluminium, staal.

4. Check: te controleren punten

Uw veiligheid is afhankelijk van uw volledige uitrusting.

Petzl beveelt op zijn minst een grondige 12-maandelijkse controle door een bevoegd persoon aan (conform de geldende normen in uw land en de omstandigheden waarin u het product gebruikt). Leef de gebruikswegsels na zoals vermeld op Petzl.com. Vermeld de resultaten op de fiche van uw PEZL type, model, gegevens van de fabrikant, serienummer of individueel nummer, data van fabricage, aankoop, eerste ingebruikneming, volgende periodeske nazichting; gebreken, opmerkingen, naam en handtekening van de inspecteur.

Vóór elk gebruik

Kijk na op slijtage, eventuele scheuren, vervormingen, corrosie enz. (body, klinknagel en tussenstuk). Controleer of beide onderdelen van de body goed draaien. Controleer of de positioneringsring voor karabiner aanwezig is en de karabiner goed in zijn werkas geplaatst is.

Tijdens het gebruik

Het is belangrijk om regelmatig de staat van het product te controleren, alsook zijn verbindingen met de andere onderdelen van het systeem. Vergewis u ervan dat alle elementen goed geplaatst zijn ten opzichte van elkaar.

5. Veerigbaarheid

Gelieve na te zien of dit product compatibel is met de andere elementen van het systeem in uw toepassing (compatibiliteit = een goede functionele interactie). De elementen die u samen met uw MICRO SWIVEL gebruikt, moeten voldoen aan de normen die van kracht zijn in uw land (bv. leeflijn EN 354).

6. Installatie

Kies een aangepaste plaats voor de installatie zodat u het tussenstuk of de schroef niet kunt verliezen.

Zorg ervoor dat de ring op de schroef zit. Deze ring vormijdt namelijk dat u de schroef verliest als hij niet goed vast zit. Neem contact op met de Petzl klantendienst indien de ring ontbreekt. Span de schroef goed aan en controleer dat er geen speling is te hoogte van het tussenstuk. De MICRO SWIVEL is enkel veilig als het tussenstuk gesloten is en de schroef volledig aangedraaid is. De MICRO SWIVEL op een compleet andere manier belasten, is gevaarlijk en kan de weerstand ervan beperken, bv. als de schroef niet goed vast zit. Wat het openen betreft: de MICRO SWIVEL moet voorbehouden worden voor het minder frequent los- en vastmaken.

7. Installatie van de antitorsieschakel (verbindingselement)

Een antitorsieschakel biedt maximale weerstand op zijn lengtese. Vermijd belasting van de MICRO SWIVEL te hoogte van het tussenstuk. Vermijd wrijvingen of druk bij gebruik van een ankerstreek.

Houd het systeem onder spanning om verkeerde positioneringen van de MICRO SWIVEL of de karabiners te vermijden.

8. Extra informatie

- Houd bij een valstopstelsysteem rekening met de lengte van de karabiners, want die beïnvloedt de veiligheid. Voorzie de nodige reddingsmogelijkheden om snel te kunnen reageren bij eventuele onveiligheden.

- De verankering van het systeem bevindt zich bij voorkeur boven de positie van de gebruiker en moet voldoen aan de vereisten van de norm EN 795 (minimale weerstand van 12 kN).

- In een valstopstelsysteem is het van essentieel belang dat u vóór elk gebruik nagaat dat er onder de gebruiker de nodige vrije ruimte is, zodat elke botsing met de grond of een hindernis bij een val vermeden wordt.

- Zorg voor de juiste positionering van het verankeringspunt om het risico op en de hoogte van een val te beperken.

- In een valstopstelsysteem is enkel het gebruik van een antivalgordel toegelaten als verbinding naar het lichaam.

- Er kan zich een gevaar voordoen tijdens het gebruik van meerdere uitrustingen waarbij de veiligheidsfunctie van een van de apparaten kan beïnvloed worden door de veiligheidsfunctie van een ander apparaat.

- OPGELET GEVAAR: zie erop toe dat uw producten niet schuren over ruwe oppervlakken of scherpe randen.

- De gebruikers moeten medisch geschikt zijn voor activiteiten op hoogte. OPGELET: onbeweiglijk hangen in een gordel kan ernstige fysiologische letsels of de dood veroorzaken.
- De gebruiksinstructies, bepaald in de bijslufter van elke uitrusting geassocieerd met dit product, moeten worden afgeschreven/gespecteerd.

- De gebruiksinstructies moeten geleverd worden aan de gebruiker van deze uitrusting in de taal van het land van gebruik.

- Zorg ervoor dat de markeringen op het product goed leesbaar zijn.

Af schrijven:

- Het is uitzonderlijk voorval kan u ertoe brengen het product af te schrijven na één enkel gebruik (byeen en intensiteit van gebruik, gebruiksomgeving: agressieve milieu's, zeewater, scherpe randen, extreme temperaturen, chemische producten ...).

Een product moet worden afgeschreven wanneer:

- Het een belangrijke val (of belasting) heeft ondergaan.
- Het resultaat van de controles van het product geen voldoening geeft. U twijfelt aan de betrouwbaarheid ervan.
- U zijn volledige gebruikshistoriek niet kent.

- Het product in onbruik is geraakt (evolutive van de wetten, de normen, de technieken of onverenigbaarheid met de andere delen van de uitrusting ...).

Vernietig deze afgeschreven producten om een verder gebruik te vermijden.

Pictogramen:

A. Onbepaalde levensduur - B. Toegelaten temperatuur - C. Gebruiksvoorwaarden - D. Reiniging - E. Droging - F. Berging/transport - G. Onderhoud - H. Veranderingen/herstellingen (verboden buiten de Petzl ateliers, behalve voor vervangstukken) - I. Vragen/contact

3 jaar garantie

Voor fabricage- of materiaalfouten. Met uitzondering van: normale slijtage, oxidatie, veranderingen of aanpassingen, slechte berging, slecht onderhoud, nalatigheid of toepassingen waarvoor dit product niet bestemd is.

Markering en tracering van de producten

a. Controleorgan van de productie van deze PBM - b. Erkend keuringsorganisme dat zich uitsprek over het EC type-examen - c. Tracering: datamatrix = productreferentie + individueel nummer - d. Diameter - e. Individueel nummer - f. Fabricagejaar - g. Fabricagegraand - h. Lotnummer - i. Individuele identificatie - j. Normen - k. Lees aandachtig de technische bijslufter - l. Identificatie van het model

SE

Dessa instruktioner förklarar hur du använder din utrustning korrekt. Endast vissa tekniker och användningsområden är beskrivna.

Varningsymbolerna ger information om några potentiella risker relaterade till användning av utrustningen, det är omöjligt att beskriva alla. Gå in på Petzl.com för uppdateringar och ytterligare information.

Uttåt själv ansvarig för att beakta vara varning och använda utrustningen korrekt. Felanvändning av denna utrustning skapar ytterligare faror. Kontakta Petzl om du är osäker på eller har svårt att förstå något i dessa dokument.

1. Användningsområden

Persong skyddsutrustning (PPE).

MICRO SWIVEL.

Kompakt swell med öppning.

Denna produkt får inte belastas över sin hållfasthetsgräns eller användas till ändamål den inte är avsedd för.

Ansvar

VARNING

AKTIVITEIT DÄR DENNA TYP AV UTRUSTNING ANVÄNDS ÄR ALLTID RISKFYLLD. DU ANSVAR SJÄLV FÖR DINA EGNA HANDLINGAR, BESLUT OCH DIN SÄKERHET.

Innan du använder denna utrustning måste du:

- Läs och förstå samtliga användarinstruktioner.
- Få särskild övning i hur utrustningen ska användas.
- Lära kända utrustningens egenskaper och begränsningar.
- Förstå och godta befintliga risker.

Om dessa varningar ignoreras kan det medföra allvariga skador eller dödsfall.

Dessa produkter får endast användas av kompetenta och ansvarfulla personer eller av personer som övervakas av en kompetent och ansvarfull person.

DU ANSVAR SJÄLV FÖR DIN A EGNA HANDLINGAR, BESLUT OCH DE MEDVETEN OM KONSEKVENSA ER DESSA. ANVÄND INTE PRODUKTEN OM DU INTE KAN ELLER HAR MÖJLIGHET ATT TA DELTA ANSVAR ELLER DENNA RISK, ELLER INOM FÖRSTÅ NÅGON AV DESSA INSTRUKTIONER.

2. Styrka

Maximal arbetsbelastning: 2,5 kN.

Brotstyrka: 23 kN.

3. Utrustningens delar

(1) Ram, (2) Nit, (3) Avståndsbricka, (4) Skruv, (5) O-ring, (6) Infästningshål, (7) Ring för karbinpositionering.

Huvudsakliga material: aluminium, stål.

4. Besiktning, punkter att kontrollera

Din säkerhet beror av skicket på din utrustning.

Petzl rekommenderar en utförlig inspektion utförd av en kompetent person minst var 12:e månad (beroende på aktuella lagstiftning i det land den används samt under vilka förhållanden den används). Följ de anvisningar beskrivna på Petzl.com. Dokumentera resultaten i besiktningsskyltaren för PPE: typ, modell, kontaktnio tillverkaren, serienummer eller individuellt nummer, datum, tillverkning, inköp, första användning, nästa besiktning, problem, kommentarer, besiktarens namn och signatur.

Före varje användningsstillfälle

Kontrollera att det inte finns slijtag, sprickor, deformationer eller rost på ramen, niten eller avståndsbrickan. Kontrollera att båda ramens delar roterar fritt. Kontrollera att karbinens positioneringsring är på plats och att karbinen hålls korrekt med hänsyn till huvudaxeln.

Under användning

Det är viktigt att regelbundet inspektera produktens skick och dess förbindelsepunkter med andra delar i utrustningen. Se till att de olika delarna i utrustningen är korrekt sammansatta i förhållande till varandra.

5. Kompatibilitet

Se till att denna produkt är kompatibel med andra delar i systemet för ditt användande (kompatibel = fungerar bra ihop). Utrustning som används tillsammans med MICRO SWIVEL måste följa de standarder som finns i det land den används (t.ex. EN 354 sliang).

6. Montering

Montera på en lämplig plats för att undvika risken tappa bort avståndsbrickan eller skruven. Se till att O-ringens sättnig på skruven. Denna O-ring hindrar skruven från att lossa, ifall den inte är korrekt åtdragen. Om O-ringens saknas, kontakta Petzls reklamationsavdelning. Dra åt skruven ordentligt och se till att det inte är gapp i avståndsbrickan. MICRO SWIVEL är säkrare bara om avståndsbrickan är på plats och skruven helt åtdragen. Belastning av MICRO SWIVEL på något annat sätt (t.ex. med skruven dåligt åtdragen) är farligt och kan reducera dess hållfasthet.

MICRO SWIVELs sida med grinden ska enbart användas för semipermanent installation (ingen frekvent in- och urkoppling).

7. Montering av swivelkarbinen

En swell är starkast när den belastas längs sin huvudaxel. Undvik att belasta MICRO SWIVEL på dess avståndsbricka. Undvik skov eller vinkelrät belastning.

Håll systemet under belastning för att undvika feilpositionering av MICRO SWIVEL eller karbiner.

8. Ytterligare information

- I ett fallskyddssystem måste det tas hänsyn till längden av eventuella karbiner som kan påverka falllängden. Du måste ha en räddningsplan och medel för att snabbt genomföra den om problem skulle uppstå vid användning av denna utrustning.

- Systemets förankringspunkt bör vara ovanför användaren och skall uppfylla kraven i standarden EN 795 (minsta hållfasthet 12 kN).

- I ett fallskyddssystem är det viktigt att kontrollera den erforderliga frihöjden under användaren före varje användning för att undvika kontakt med marken eller kollision med ett hinder vid ev. fall.

- Se till att ankarpunkterna är korrekt placerade för att minska risken för, och höjden av, ett fall.

- En fallskyddsselle är den enda tillåtna utrustningen för att stötta kroppen i ett fallskyddssystem.

- När flera olika utrustningsdelar används ihop kan en farlig situation uppstå när ena delens säkerhetsfunktion kan påverkas av säkerhetsfunktionen hos en annan del.

- VARNING, FARA: se till att produkterna inte skrapar emot skrovliga eller vassa ytor.

- Användare måste vara försäta för att utföra aktiviteter på hög höjd. VARNING: att hånga fritt utan att röra på sig (t.ex vid medvetlöshet) längre perioder i säs kan leda till allvariga skador eller dödsfall.

- Användarinstruktionerna för varje del i utrustningen som används kan med denna produkt måste följas.

- Bruksanvisningen för denna utrustning måste finnas tillgänglig på det språk som tals i det land där produkten ska användas.

- Se till att markeringarna på produkten är läsliga.

När produkten inte längre ska användas:

VARNING: i extremfall kan produkten behöva kasseras efter ett enda användningsstillfälle, berolande på hur och var den används och vad den utsätts för (tuffa miljöer, hav, vassa kanter, extrema temperaturer, kemikalier, etc.).

Produkten måste kasseras när:

- Den har blivit utsatt för ett större fall eller kraftig belastning.
- Den inte klarar inspektionen. Du tvivlar på dess skick.
- Du inte helt och hållet känner till dess historia.
- När den blir modern pga ändringar i lagstiftningen, nya standarder, ny teknik eller är inkompatibel med annan utrustning etc.
- Förstår dessa produkter för att undvika framtida bruk.

Ikoner:

A. Oberänsad livslängd - B. Godkända temperaturer - C. Försiklingsåtgärder användning - D. Rengöring - E. Torkning - F. Förvaring/transport - G. Underhåll - H. Ändringar/reparationer (ej tillåtna utanför Petzls lokaler, undantaget reservdelar) - I. Frågor/kontakt

3 års garanti

Mot alla material- och tillverkningsfel. Undantag: normalt slijtag, rost, modifieringar eller ändringar, felaktig förvaring, dåligt underhåll, försurnigshet eller felaktig användning.

Spårbarhet och märkning

a. Kontrollorgan som verifierar denna tillverkare av PPE - b. Testorgan som utför CE-test - c. Spårbarhet: datamatrix = modellnummer + serienummer - d. Diameter - e. Serienummer - f. Tillverkningsår - g. Tillverkningsmånad - h. Batchnummer - i. Individuell identifiering - j. Standarder - k. Läs instruktionerna nog innan användning - l. Modellobteckning

FI

Nämä käyttöohjeet ohjeistavat, miten käyttää varusteita oikein. Vain jotkin teknikat ja käyttötavat on esitelty.

Varoitusymbolit antavat tietoa joistain varusteiden käyttöön liittyvistä vaaroista, mutta on mahdotonta maanita ne kaikki. Tarkista päivitykset ja lisä tiedot osoitteesta Petzl.com.

Olet itse vastuussa siitä, että huomioit varoitukset ja käytät varusteita oikein. Tämän varusteen väärinkäyttö lisää vaaratilanteiden riskiä. Ota yhteyttä Petzlin, jos olet epävarma tai jos et täysin ymmärrä näitä ohjeita.

1. Käyttötarkoitus

Henkilösuojain (PPE).

MICRO SWIVEL.

Kompakti avattava laikari.

Tätä tuuletta ei saa kuormittaa yll sen kestoikyyn, eikä sitä saa käyttää mihinkään muuhun tarkoitukseen kuin siihen, mihin se on suunniteltu.

Vastuu

VAROITUS

Toiminta, jossa tätä varustetta käytetään on luonteeltaan vaarallista. Olet vastuussa omista teoistasi, päätöksistäsi ja turvallisuudestasi.

Ennen tämän varusteen käyttämistä sinun pitää:

- Luukee ja ymmärtää kaikki käyttöohjeet.
- Hankkia käyttöä varten erikoiskoulutus.
- Tutustua sen käyttökelppoisuuteen ja rajoituksiin.
- Ymmärtää ja hyväksyä tähän liittyvät riskit.

Näiden varoitusten huomiotta jättäminen saattaa johtaa vakavaan loukkaantumiseen tai kuolemaan.

Tätä tuuletta saavat käyttää vain pätevät ja vastuulliset henkilöt tai henkilöt, jotka ovat pätevien ja vastuullisten henkilöiden välittömän valvonnan ja siinä läpäiden alaisia. Olet vastuussa teoistasi, päätöksistäs sekä turvallisuudestasi ja sinä kannat seuraukset näistä. Jos et ole kykenevä tai oikeutettu ottamaan tätä vastuuta, tai jos et ymmärrä täysin näitä ohjeita, älä käytä tätä varustetta.

2. Lujuus

Suurin sallittu työkuorma: 2,5 kN.

Murtolujuus: 23 kN.

3. Osatietelo

(1) Runko, (2) Niitti, (3) Välikappale, (4) Ruuvi, (5) Tiivistysrengas, (6) Kiinnitysreikä, (7) Sulkenrengas asennointirengas. Huumateriaalit: alumiinisoo, teräs.

4. Tarkastusohjeet

Varusteitsei luotettavaa vaikuttaa turvallisuuteesi.

Petzi suosittele tekemään asennuttajan toimista tarkastuksen vähintään kerran vuodessa. Olet vastuussa tekemästä, päättöksestä sekä turvallisuudestasi. Noudata osoitteessa Petzl.com annettuja ohjeita. Kirjaa tulokset henkilösuojaimen tarkastuslomakkeeseen: tyyppi, malli, valmistajan yhteyshdot, sarja- tai yksilönnumero, ongelmät, kommentit, tarkastajan nimi ja allekirjoitus, päivämäärät: valmistuksen, oston, ensimmäisen käyttökerran, seuraavaan määräaikaistarkastukseen.

Ennen jokaista käyttöä

Varmistu että rungossa, niitissä tai välikappaleessa ei ole kulumia, halkeamia, väärtymiä tai vääryymiä. Varmista että rungon kaksi osaa pyörivät esteettä. Varmista että sulkenrengas asennointirengas on paikallaan ja sulkenrengas on oikeassa asennossa pituussuuntaan kuormittuuna.

Käytön aikana

On tärkeää tarkastaa tuotteen kunto ja sen liittymien järjestelmän muihin välineisiin säännöllisesti. Varmista että kaikki varusteet ovat oikeassa asennossa toisinsa nähden.

5. Yhteensopivius

Varmistu tuotteen yhteensopivius niiden käyttämissä järjestelmän osien kanssa (yhteensopivuus = hyvä toimivuus yhdessä käytettynä). MICRO SWIVELin kanssa käytettävien varusteiden tulee noudattaa kunkin maan sen hetkisiä standardeja (esim. EN 354 -liitoskyyö).

6. Paikoitteen asettaminen

Joinna tuole sellaisessa paikassa, jossa voit välttää välikappaleen tai ruuvin kadottamiselta. Varmista että tiivistysrengas on paikallaan ruuvissa. Tiivistysrengas estää ruuvia löystymästä, mikää sitä ei ole kiristetty kunnolla. Mikä tiivistysrengas on hävinnyt, ota yhteyttä Petzlin asiakaspalveluun.

Kristä ruuvi hyvin ja varmista ettei välikappale ole löysällä. MICRO SWIVEL on turvallinen vain silloin, kun välikappale on kiinni ja ruuvi on loppuun asti kiristetty. MICRO SWIVELin kuormittaminen muulla tavoin (esim. ruuvi huonosti kiristettynä) on vaarallista ja voi heikentää sen lujuutta.

MICRO SWIVELin porillista päättä tulisi käyttää vain puolikittäänä asennukseen (ei toistuvaan kiinnittämiseen ja irtottamiseen).

7. Leikarin asentaminen

Leikari on vahvin pituussuuntaan kuormittettuna. Vältä kuormittamista MICRO SWIVELiä välikappaleen kohdasta. Vältä hierymistä ja poikittaista kuormittamista. Pidä järjestelmä jännittämisen alaisena, jotta MICRO SWIVEL ja sulkenrengas eivät mene väärään asentoon.

8. Lisätietoa

- Putoamisen välttämässä järjestelmässä tulee ottaa huomioon kaikkien sulkenreikaidet pituudet, jotka vaikuttavat kokonaanpuun pituuteen. Suunnio on oltava pelustussuunnitelma ja nopeasti toteutettavat pelustuskieinot, jos tämän varusteen käytön aikana ilmaantuu ongelmia.

- Järjestelmän ankuriinpuistatus tulsi mieluiten sijaita käyttäjän yläpuolella, ja sen tulisi täyttää EN 1060 -standardin vaatimukset (minimistöisyys 12 kN).

- Putoamisen välttämässä järjestelmässä on erityisen tärkeää tarkistaa vaadittava turvaletäisyys käyttäjän alaa ennen jokaista käyttöä, jotta välttään siltä, että käyttäjä putoamistilanteessa iskeytyy maahan tai johonkin esteeseen.

- Varmista että ankuriinpuistatus on asennuksen sijainti välttääksesi riskejä ja minimoidaksesi putoamisen.

- Putoamissuojainkovaljat ovat ainoa hyväksytyt väline, jolla tuetaan kehoa putoamisen pysäyttävässä järjestelmässä.

- Kun useita varusteissa käytetään yhdessä, yhden varusteen turvatointinto saattaa häiritä toisen varusteen turvatointintoa, mikä voi johtaa vaaralliseen.

- VARNING: VAARA! älä siltä tuotteiden hieryvän nasmuttuvien pintoihin tai terävien reunoihin.

- Käyttäjien täytyy suveltaa lääketieteellisen kuntensa puolesta toimimaan korkealla.

VAROITUS: pitkäaikainen väljätien varassa roikuminen saattaa johtaa vakavaan loukkaantumiseen tai kuolemaan.

- On noudatettava kaikkien tämän tuotteen kanssa käytettävien varusteiden tuotekohtaisia käyttöohjeita.

- Tämän varusteen käyttäjielle on annettava käyttöohjeet sen maan kielellä, jossa varustetta tullaan käyttämään.

- Varmista että tuotteen merkinnät ovat luettavissa.

Miljoon varusteet poistetaan käytöstä.

Denne bruksanvisningen forklarer hvordan du bruker utstyret på korrekt måte. Kun enkelte teknikker og bruksmetoder er beskrevet. Advarselssymbolene gir informasjon om enkelte potensielle farer som er forbundet med bruk av utstyret, men det er umulig å beskrive alle potensielle farer. Oppdatertinger og tilleggsinformasjon finner du på Petzl.com. Du er selv ansvarlig for å forstå og ta hensyn til disse advarslene, og for å bruke utstyret på korrekt måte. Feil bruk av utstyret vil medføre ytterligere risiko. Kontakt Petzl dersom du er i tvil, eller dersom du ikke forstår disse bruksanvisningene.

1. Bruksområde

Personlig verneutstyr (P.VU). MICRO SWIVEL. Kompakt svivel som kan åpnes. Produktet må ikke brukes utover dets begrensninger eller i andre situasjoner som det ikke er beregnet for.

Ansvr ADVARSEL

Aktiviteter som involverer bruk av dette produktet er farlige. Du er selv ansvarlig for dine egne handlinger og avgjørelser og din egen sikkerhet.

For du tar i bruk utstyret, må du:

- Leses og forstå alle bruksanvisningene.
- Sørgre for å få spesifikk opplæring i hvordan produktet skal brukes.
- Gjøre deg kjent med produktet, og tilegne deg kunnskap om dets kapasitet og begrensninger.
- Forstå og akseptere risikoen i aktiviteter som involverer bruk av produktet.

Manglende respekt for bare ett av disse punktene kan medføre alvorlig personskade eller død.

Dette produktet skal kun brukes av kompetente og ansvarlige personer, eller under direkte tilsyn av en kompetent og ansvarlig person. Du er selv ansvarlig for dine egne handlinger, avgjørelser og din egen sikkerhet, og du tar selv på deg ansvaret for dette. Dersom du ikke er i stand til å ta på deg dette ansvaret eller dersom du ikke forstår bruksanvisningen, skal du ikke bruke utstyret.

2. Styrke

Maksimal arbeidsbelastning: 2,5 kN.

Bruddstyrke: 23 kN.

3. Liste over deler

(1) Ramme, (2) Bolt, (3) Låsesplint, (4) Skruer, (5) O-ring, (6) Tilkoblingshull, (7) Posisjoneringsring for koblingsstykke.
Hovedmaterialer: aluminium, stål.

4. Kontrollpunkter

Din sikkerhet avhenger av at utstyret du bruker er i god stand.
Påzi anbefaler at en grundig kontroll blir gjort av en kompetent person minst én gang årlig (avhengig av gjeldende regelverk i ditt land og hvordan du bruker utstyret).
Følg prosedyrene som er beskrevet på Petzl.com.
For resultatene inn i et P.VU-kontrollskjema:
Ustytstyppe, modell, navn og kontaktinformasjon på produsent, serie- eller uniknummer, datoer: produksjonsdato, kjøpsdato, dato for når produktet ble tatt i bruk, neste periodiske kontroll, kommentarer og markerte feil, kontrollørens navn og signatur og dato for neste planlagte kontroll.

For du bruker produktet

Kontroller at rammen, boltet og låsesplinten er fri for sprekker, bulker, rust e.l. Påse at de delene på rammen beveger seg fritt. Påse at posisjoneringsringen for koblingsstykket er tilstede, og at koblingsstykket holdes korrekt på plass i den langsgående reiningen.

Hver gang produktet brukes

Det er viktig å jevnlig kontrollere at produktet fungerer som det skal og at produktets koblinger til andre elementer i systemet fungerer. Forsikre deg om at alle elementene er riktig posisjonert i forhold til hverandre.

5. Kompatibilitet

Kontroller at produktet er kompatibel med de andre elementene i systemet (kompatibelt = at produktet fungerer som det skal sammen med de andre elementene).
Ustyr som brukes sammen med MICRO SWIVEL må være godkjent i henhold til standarder som gjelder i ditt land (f.eks forbindelsesleier godkjente i henhold til EN 354).

6. Montering

Montering av ringen bør du gjøre på et sted der du ikke kan miste skiven eller skruen. Sørg for at O-ringene i bruk. Denne O-ringen hindrer skruen i å løsne uløstsktet dersom skruen ikke er strammet korrekt. Kontakt Petzl kundeservice dersom o-ringene mangler. Stram skruen godt til og påse at ikke skiven er løs. MICRO SWIVEL er klar til bruk kun når låsesplinten er lukket og skruen er strammet tett. Å belaste MICRO SWIVEL på andre måter (den ikke skal stramme til i) er farlig og kan redusere bruksytelsen.
Se låsebare ender på MICRO SWIVEL bør kun brukes i semi-permanente tilkoblinger (ikke jevnlig av - og påkobling).

7. Installering av rotasjonskoblingen

Rotasjonskoblingen er sterkest når den belastes i lengderetningen. Unngå å belaste MICRO SWIVEL direkte på låsesplinten. Unngå gnisninger og tværtbelastning mot kanten. Hold systemet belastet for å unngå feilposisjonering av MICRO SWIVEL og koblingsstykkene.

8. Tilleggsinformasjon

- I et falliskringssystem må lengden på koblingsstykker som brukes og som vil ha betydning for fallengden, tas i betraktning. Forutse eventuelle hendelser og ha en plan for hvordan du vil skaffe hjelp dersom du kommer i vanskeligheter.
- Systemets forantringspunkt må forttrinns være plassert ovenfor posisjonen til brukeren, bør være i henhold til kravene i EN 795 og må ha en minimum belastningstoleranse på 12 kN.
- Ved bruk av falliskringssystemer må det alltid være tilstrekkelig klaring under brukeren for å unngå sammenstøt med bakken eller andre strukturer ved et eventuelt fall.
- Sørg for at forankringen er korrekt plassert for å redusere risikoen for, og lengden på, et eventuelt fall.
- Kun godkjente falliskringsseler kan brukes i et falliskringssystem.
- Ved bruk av flere systemer samtidig kan farlige situasjoner oppstå dersom ett av systemene påføres sikkerhetsfunksjoner i de andre systemene.
- ADVARSEL: FARE. Pass på at produktet ikke gnisser mot materialer med slipeeffekt eller skarpe kanter.
- Brukere må være i medisinsk forsvarlig stand til å drive med aktivitet i høyden. ADVARSEL: Det å henge ubevegelig i en seile kan medføre skade eller død.
- Bruksanvisningene som følger med hver del av disse produktene må følges nøye.
- Bruksanvisningene må leveres på språket som benyttes i bruklandet.
- Påse at produktets merker er synlige og leselige.

Når skal utstyret kasseres:
VIKTIG: Spesielle hendelser kan begrense produktets levetid til kun én gangs bruk. Eksempler på dette er eksponering for barskt klima, saltvann, skarpe kanter, ekstreme temperaturer, kjemiske produkter osv.

Et produkt må kasseres når:

- Det har tatt et kraftig fall eller stor belastning.
- Det blir ikke godkjent i kontroll. Du er i tvil om det er pålitelig.
- Du ikke kjenner produktets fullstendige historie.
- Det blir foretødt på grunn av utvikling og endring av lovtekster, standarder, bruksteknikker, og når det blir inkompatibelt med annet utstyr osv.

Destruer disse produktene for å hindre videre bruk.

Symboler:

A. Ubegrenset levetid - **B. Temperaturbegrensninger** - **C. Forholdsregler for bruk** - **D. Rengjøring** - **E. Torking** - **F. Oppbevaring/transport** - **G. Vedlikehold** - **H. Modifiseringer/reparasjoner** (som ikke er godkjent av Petzl er forbudt, med unntak av utbyttable deler) - **I. Spørsmål/kontakt oss**

3 års garanti

På alle materielle feil og fabrikkasjonfeil. Følgende dekkes ikke av garantien: normal slitasje, oksidering, endringer eller modifikasjoner, feil lagring, dårlig vedlikehold eller annen bruk enn det produktet er beregnet for.

Sporbarhet og merking

a. Instansen som godkjenner produsenten av dette P.VU - b. Teknisk kontrollorgan som utfører CE-godkjenning - c. Spørstedet: Identifikasjonsliste = modelnummer + serienummer - d. Diameter - e. Serienummer - f. Produksjonsår - g. Produksjonsmåned - h. Batch-nummer - i. Individuelt identifikasjonsnummer - j. Standarder - k. Les bruksanvisningen grundig - l. Modelidentifikasjon

Tyto pokryty vysvětlují, jak správně používat vaše vybavení. Popsány jsou pouze některé techniky a způsoby použití.

Varující symboly upozorňují na některá potenciální nebezpečí spojená s použitím vašeho vybavení, ale není možné uvést všechny případy. Navštivujte Petzl.com a sledujte aktualizace a doplňkové informace.

Du er selv ansvarlig for å forstå og ta hensyn til disse advarslene, og for å bruke utstyret på språklig måte. Feil bruk av utstyret vil medføre ytterligere risiko. Kontakt Petzl dersom du er i tvil, eller dersom du ikke forstår disse bruksanvisningene.

1. Rozsah použití

Osobní ochranný prostředek (OOP). MICRO SWIVEL. Kompaktní rozebratelný otcotný závěs. Zatíženo touto výrobku nesmí překročit uvedenou hodnotu pevnosti, výrobek nesmí být používán jiným způsobem, než pro který je určen.

Zodpovědnost UPOZORNĚNÍ

Činnosti zahrnující používání tohoto výrobku jsou z podstaty nebezpečné. Za své jednání, rozhodování a bezpečnost zodpovídáte sami.

Před používáním tohoto výrobku je nutné:

- Přečíst si a prostudovat celý návod k použití.
- Navštívit správné používání výrobku.
- Seznámit se s možností výrobku a s omezeními jeho použití.
- Pochopit a přijmout rizika spojená s jeho používáním.

Opomenutí či porušení některého z těchto pravidel může vést k vážnému poranění nebo smrti.

Tento výrobek smí používat pouze odborně způsobilá a odpovědné osoby, nebo osoby pod přímým vedením a dohledem těchto osob. Za své činy, rozhodnutí a bezpečnost zodpovídáte sami a stejně jste si vědomi možných následků. Jestliže nejste schopni, nebo nejste v pozici tuto zodpovědnost přijmout, nebo pokud nerozumíte jakékoliv z těchto instrukcí, výrobek nepoužívejte.

2. Pevnost

Minimální provozní zatížení: 2,5 kN.

Mez pevnosti v tahu: 23 kN.

3. Popis částí

(1) Rám, (2) Cep, (3) Rozpěrka, (4) Šroub, (5) O-kroužek, (6) Připojovací kroužek, (7) Polohovací kroužek spojky.
Hlavní materiály: hliník, ocel.

4. Prohlídka, kontrolní body

Vše bezpečnosti závisí na neporušenosti vašeho vybavení. Petzl doporučuje hloubkově revize odborně způsobilou osobou nejméně jedenkrát za 12 měsíců (v závislosti na aktuální legislativě ve vaší zemi, a na podmínkách použití). Postupujte dle kroků uvedených na Petzl.com. Výsledky revize zaznamenjte ve vašem formuláři pro revize OOP: typ, model, kontakt na výrobce, sériové nebo kusové číslo, datum: výroby, prodeje, prvního použití, další periodické revize, problémy, poznámky, jméno a podpis inspektora.

Před každým použitím

Provéřte, zda na rámu, čepu a rozpěrce nejsou praskliny, deformace, nebo známky koroze... Zkontrolujte, zda se oba víly rámu volně otáčí. Zkontrolujte přítomnost polohovacího kroužku spojky a je li spojká udržována správně v její hlavní podélné ose.

Během používání

Je důležité pravidelně kontrolovat stav výrobku a jeho spojení s ostatními prvky systému. Vždy se přesvědčte, jsou-li všechny součásti systému navzájem ve správné poloze.

5. Slučitelnost

Ve všech si slučitelnost tohoto výrobku s ostatními prvky vašeho systému při daném použití (slučitelnost = dobrá součinnost). Vybavení používané s našim prostředkem MICRO SWIVEL musí splňovat současné normy pro vaši zemi (např. EN 354 spojovací prostředek).

6. Montáž

Instalaci provádějte na vhodném místě, kde nehrozí ztráta rozpěrky nebo šroubu. Zkontrolujte, je li na šroubu O-kroužek. Tento O-kroužek zabráňuje ztrátě šroubu v případě, kdy není řádně dotažen. Pokud O-kroužek chybí, kontaktujte servisní centrum Petzl. Šroub dobře dotáhněte a zkontrolujte, zda u rozpěrky není vůle. MICRO SWIVEL je bezpečný způsob pokud je rozpěrka uzavřená a šroub řádně dotažen. Zatlčení závěsu MICRO SWIVEL jiným způsobem (např. s nedotaženým šroubem) je nebezpečné a může snížit jeho pevnost. Rozebratelný výrobek MICRO SWIVEL by měl být používán pouze pro dlouhodobější instalaci (ne časté spojování/rozpojování).

7. Instalace otočného závěsu

Otčný závěs je nejpevnější při zatlžení v jeho hlavní podélné ose. Vyarujte se zatěžování závěsu MICRO SWIVEL na rozdrkú. Vyhnete se odcenú nebo zatlčenú ve vzpříčenú. Systém udržujte pod napětím, abyste se vyhnuli nesprávnému postavení prostředku MICRO SWIVEL nebo spojek.

8. Doplnkové informace

- V systému zachycení pádu počítejte s délkou jakýchkoliv spojek, které mohou mít vliv na déšku pádu. Musíte mít zachránny plán a prostředky pro jeho rychlou realizaci v případě obtíží vzniklých při používání tohoto vybavení.
- Kovčiví zařízení/bod by se měl přednostně nacházet nad polohou uživatele a měl by splňovat požadavky normy EN 795 (minimální pevnost 12 kN).
- V systému zachycení pádu je důležité před použitím zkontrolovat požadovanou volnou hloubku pod uživatelem, aby se v případě pádu předšlo nárazu na překážku, nebo na zem.
- Zkontrolujte správnou polohu kovčivního bodu, aby bylo minimalizováno nebezpečí a déška pádu.
- Zachycovací postroj je jediný volněvolný prostředek pro ochranu těla v systému zachycení pádu.
- Jestliže používáte různé části výstroje, může nastat nebezpečná situace, ve které je zabezpečovací funkce jedné součásti narušena funkcí jiné součásti výstroje.
- POZOR, NEBEZPEČÍ: vyvarujte se odírání touto výrobku o drsné povrchy a ostré hrany.
- Uživatelé provádějící aktivity ve výškách a nad volnou hloubkou musí být v dobrém zdravotním stavu. UPOZORNĚNÍ: Nebyhné zavešení v postroji může způsobit vážné zranění nebo smrt.
- Je nutné dodržovat pokyny pro použití každého prostředku, který je použit ve spojení s tímto produktem.
- Návod k použití musí být dodán uživateli v jazyce či země, ve které bude vybavení používáno.
- Označení produktu udržujte čitelné.

Kdy vaše vybavení vyřadit:

POZOR! Některé výjimečné situace mohou způsobit okamžitě vyřazení výrobku již po prvním použití, to závisí na druhu, intenzitě a prostředí ve kterém je výrobek používán (znečištěné prostředí, ostré hrany, vysoké teploty, chemikálie, atd.). Výrobek musí být vyřazen pokud:

- Byl vystaven těžkému pádu nebo velkému zatížení.
- Neprojde periodickou prohlídkou. Máte jakékoliv pochybnosti o jeho spolehlivosti.
- Neznaříte jeho úplnou historii používání.
- Se stane zastaralým vzhledem k legislativě, normám, technikám nebo slučitelnosti s ostatním vybavením, atd.

Takový produkt znehodnotte, abyste zamezili jeho dalšímu použití.

Piktogramy:

A. Neomezená životnost - **B. Povolené údrby** - **C. Bezpečnostní opatření** - **D. Čištění** - **E. Sušení** - **F. Skladování/transport** - **G. Údržba** - **H. Úpravy/opravy** (zakázány mimo provozový Petzl, kromě výměny náhradních dílů) - **I. Dotazy/kontakt**

3 roky záruka

Na vadý materiálu a vady vzniklé ve výrobě. Nevztahuje se na vady vzniklé: běžným opořením a roztržením, oxidací, úpravami nebo opravami, nesprávným skladováním, nedostatečnou údržbou, nedbalostí, nesprávným použitím.

Sledovatelnost a značení

a. Organ kontrolující výrobu touto OOP - b. Zkušebna provádějící certifikaci zkoušky CE - c. Sledovatelnost: označení = číslo produktu + výrobní číslo - d. Průměr - e. Výrobní číslo - f. Rok výroby - g. Měsíc výroby - h. Sériové číslo - l. Identifikační číslo individuální kontroly - j. Normy - k. Pozorné čtení návod k používání - l. Identifikační typu

Niniejsza instrukcja przedstawia prawidłowy sposób użytkowania waszego sprzętu. Zaprezentowane zostały niektóre techniki i sposoby użycia. Symbole trojciej czaski ostrzegają przed niektórymi niebezpieczstwami związanymi z użyciem waszego sprzętu, ale nie jest możliwe wymienienie wszystkich zagrożeń. Należy sprawdzić aktualniahniah instrukcji oraz dodatkowe informacje na Petzl.com. Użycownik ponosi odpowiedzialność za stosowanie się do każdego ostrzeżenia oraz do prawidłowego użycania swojego sprzętu. Każde złe użycie tego sprzętu będzie prowadziło do powstania dodatkowych zagrożeń. W razie wątpliwości lub trudności zrozumieniu instrukcji należy się skontaktować z Petzl.

1. Zastosowanie

Sprzęt Ochrony indywidualnej (SOI).

MICRO SWIVEL.

Zwarty, otwierany krętki.

Produkt nie może być poddawany obciążeniom przekraczającym jego wytrzymałość oraz stosowany do innych celów niż te, do których został przewidziany.

Odpowiedzialność

UWAGA

Wszelkie działania wymagające użycia tego produktu są z samej swej natury niebezpieczne. Użytkownik ponosi odpowiedzialność za swoje działania, decyzje i bezpieczeństwo.
Przed użyciem produktu należy:

- Przeczytać i zrozumieć wszystkie instrukcje użytkowania.
- Zdrożyć odpowiedzialność za prawidłowe użycanie tego produktu.
- Zapoznać się z produktem, z jego parametrami i ograniczeniami.
- Zrozumieć i zaakceptować potencjalne niebezpieczeństwo.

Nieprzestrzeżenie lub zlekacważenie któregokolwiek z powyższych ostrzeżeń może prowadzić do poważnych uszkodzeń ciała lub do śmierci.

Produkt ten może być używany jedynie przez osoby kompetentne i odpowiedzialne lub pod bezpośrednią kontrolą takich osób.
Użytkownik ponosi odpowiedzialność za swoje działania, decyzje, bezpieczeństwo i odpowiada za odpowiedzialność. Jeżeli nie zamara lub nie jest w stanie takiej odpowiedzialności i ryzyka podjąć, nie zrozumiał instrukcji użytkowania, nie powinien posługiwać się tym sprzętem.

2. Wytrzymałość

(1) Maksymal obciążenie robocze: 2,5 kN.

Obciążenie niszczące: 23 kN.

3. Oznaczenia części

(1) Korpus, (2) Nit, (3) Rozpěrka, (4) Śruba, (5) Uszczelka, (6) Otwór do wpinania, (7) Pierścieni utrzymujący łącznik.
Materiały podstawowe: aluminium, stal.

4. Kontrola, miejsca do sprawdzenia

Wasze bezpieczeństwo jest związane z niezawodnością sprzętu. Petzl zaleca przeprowadzanie dogłębnej kontroli przynajmniej raz na 12 miesięcy, przez osobę kompetentną (w zależności od prawodawstwa w waszym kraju oraz waszych warunków użytkowania). Należy przestrzegać procedur opisanych na Petzl.com. Na karco kontrolnej waszego SOI należy zapisać rezultaty kontroli: typ sprzętu, model, nazwa i adres producenta lub dostawcy, numer seryjny lub indywidualny, data: produkcji, zakupu, pierwszego użycia, następnych kontroli, wady, uwagi, nazwisko i podpis kontrolera.

Przed każdym użyciem

Sprawdźcie brak śladów zużycia, deformacji, pęknięć, korozji na korpusie, nie i rozporcie. Sprawdzić czy obydwie części obudowy obracają się swobodnie. Sprawdzić czy pierścieni utrzymujący łącznik znajdują się na swoim miejscu oraz czy łącznik jest utrzymywany wodząc swoją osi o największej wytrzymałości.

Podczas użytkowania

Należy regularnie kontrolować stan produktu i jego połączenie z pozostałymi elementami systemu. Upewnić się co do prawidłowości - względem siebie - pozycji elementów wyposażenia.

5. Kompatybilność

Należy sprawdzić kompatybilność tego produktu z pozostałymi elementami systemu w określonym zastosowaniu (patrz właściwa dla produktu instrukcja). Elementy wyposażenia używane z waszym krętkiem MICRO SWIVEL muszą być zgodne z obowiązującym normami (na przykład koną EN 354).

6. Montaż

Montaż przeprowadź w odpowiednim miejscu, tak by uniknąć zgubienia rozpórki lub śruby. Upewnij się czy na śrubie znajduje się uszczelka. Uszczelka chroni śrubę przed zgubieniem w razie złego zakręcenia. W razie braku uszczelki skontaktuj się z serwisem Petzl. Mocno zakręć śrubę, upewnij się, że nie ma luzu przy rozporcie. MICRO SWIVEL jest pewny i bezpieczny wtedy gdy rozpórka jest całkowicie zakręcona. Obciążenie kolucha MICRO SWIVEL w jakikolwiek inny sposób jest niebezpieczne i może zmniejszyć jego wytrzymałość, na przykład z niedokrepną śrubą. Użycie MICRO SWIVEL powinno być zarezerwowane do zastosowań, które wymagają wpinania/wypinania w wyjątkowych okolicznościach.

7. Instalacja krętkiia

Krętkia ma największą wytrzymałość wzdłuż osi podłużnej. Nie obciążaj kolucha MICRO SWIVEL w miejscu gdzie znajduje się rozpórka. Należy unikać tarcia oraz zdźwigni na krętki. System musi być napięty, by MICRO SWIVEL lub łączniki nie znalazły się w złej pozycji.

8. Dodatkowe informacje

- W systemie zatrzymywania upadków należy uwzględnić długość łączników, która ma wpływ na wysokość upadku. Należy przestrzedź odpowiednie sposoby ratownictwa do szybkiej interwencji w razie trudności.
- Punkt stanowiskowy powinien znajdować się nad użytkownikiem i spełniać wymagania normy EN 795 (wytrzymałość minimum 12 kN).
- W systemie chroniącym przed upadkiem z wysokości, przed każdym użyciem, niezbędne jest sprawdzenie wymaganej wolnej przestrzeni pod użytkownikiem, by w razie upadku uniknąć uszkodzenia.
- Sprawdzić czy punkt stanowiskowy jest prawidłowo osadzony, aby zmniejszyć ryzyko i wysokość odpadnięcia.
- Uprząż chroniąca przed upadkiem z wysokości jest jedynym urządzeniem obejmującym ciało, które jest dozwolone do użycia w systemie chroniącym przed upadkiem z wysokości.
- Nie uprawiać działalności wysokościowej, jeśli istnieją jakiegokolwiek medyczne przeciwwskazania. UWAGA: bezwzględne wieszanie w uprząży może doprowadzić do poważnych zaburzeń fizjologicznych lub śmierci.
- Dołączone do produktu instrukcje użytkowania muszą być zawsze przestrzegane.
- Użytkownikowi muszą być dostarczone instrukcje obsługi w języku jakego się używa w kraju użytkowania.
- Upewnij się co do widoczności oznaczeń na produkcie.

Utylizacja:

UWAGA: w wyjątkowych okolicznościach może się zdarzyć, że jednorazowe użycie sprzętu spowoduje jego zniszczenie, np. kontakt z niebezpiecznymi substancjami chemicznymi, ekstremalnymi temperaturami, środowiskiem morskim, kontakt z ostrą krawędzią, duże obciążenia, waznie odpadające itd.
Produkt musi zostać wycofany jeżeli:

- Zaliczył mocny upadek (lub obciążenie).
- Rezultat kontroli nie jest satysfakcjonujący. Istnieją jakiegokolwiek podejrzenia co do jego niezawodności.
- Nie jest znana pełna historia użytkowania.
- Jest jest przestarzały (rozwią prawny, normatywny lub niekompatybilność z innym wyposażeniem itd.).

Należy zniszczyć wycofane produkty, by uniknąć ich przypadkowego użycia.

Ikonygramy:
A. Czas życia nieilimowany - **B. Tolerowane temperatury** - **C. Środki ostrożności podczas użytkowania** - **D. Czyszczenie** - **E. Suszenie** - **F. Przechowywanie/transport** - **G. Konserwacja** - **H. Modyfikacje lub naprawy, wykonywane poza fabrykami Petzl, są zabronione** (nie dotyczy części zamiennych) - **I. Pytania/kontakt**

Garancja 3 lata

Dotyczy wszelkich bud materiałowych i produkcyjnych. Gwarancji nie podlegają produkty: noszące cechy normalnego zużycia, zardzewiałe, zerabiane i uszkodzone, nieprawidłowo przechowywane, uszkodzone w wyniku wypadków, zaniedbań i modyfikacji niezgodnych z zeznaczeniami.

Identyfikacja i oznaczenia

a. Organ kontrolujący produkcję tego SOI - b. Jednostka notyfikowana w zakresie procedury weryfikacji „WE” - c. Identyfikacja: datamatrix = kod produktu + numer indywidualny - d. Średnica - e. Numer indywidualny - f. Rok produkcji - g. Miesiąc produkcji - h. Tydzień produkcji - i. Numer partii - j. Normy - k. Przeczytać uważnie instrukcję obsługi - l. Identyfikacja modelu

V teh navodilih je razloženo, kako pravilno uporabljati svojo opremo. Opisane so samo nekatere tehnike in načini uporabe. Opozorilni simboli vas opozarjajo o nekaterih možnih nevarnostih, ki so povezane z uporabo vaše opreme, vendar je nemogoče opisati vse. Za posodobitve in dodatne informacije preverjajte Petzl.com.

Opisani ste za upoštevanje vsakega opozorila in pravilno uporabo vaše opreme. Kakršna koli napaka v uporabi te opreme pomeni dodatno nevarnost. Če imate kakršn koli dvom ali težave z razumevanjem teh navodil, se obrnite na Petzl.

1. Področja uporabe

Oseba varovalna oprema (OVO).

MICRO SWIVEL.

Vrtlji elementi z razstavljivimi vrati.

Tega izdelka ne smete uporabljati preko njegovih zmogljivosti ali za kateri koli drug namen, kot je zasnovan.

Odgovornost OPOZORILO

Aktivnosti, pri katerih uporabljate ta izdelak, so same po sebi nevarne.

Sami ste odgovorni za svoja dejanja, odločite v in varnost.

Pred uporabo tega izdelka morate:

- prebrati in razumeti navodila za uporabo v celoti;
- ustrezno se usposobiti za njegovo uporabo;
- spoznati se z možnostmi in omejitvami izdelka;
- razumeti in sprejeti z uporabo izdelka povezano tveganje.

Neupoštevanje katerega koli od teh opozoril lahko povzroči resno poškodbo ali smrt.

Izdelek lahko uporabljajo le pristojne in odgovorne osebe ali tisti, ki so pod neposredno in vizualno kontrolo pristojne in odgovorne osebe. Odgovorni ste za svoja dejanja, odločite v in varnost in prevzimate njihove posledice. Če niste pripravljeni ali se ne čutite sposobne prevzeti odgovornosti ali ne razumete katerega od teh navodil, ne uporabljajte tega izdelka.

2. Nosilnost

Najvejša delovna obremenitev: 2,5 kN.

Sila pretрга: 23 kN.

3. Poimenovanje delov

(1) telo, (2) zakovica, (3) vmesnik, (4) vijak, (5) tesnilo, (6) pritrilna točka, (7) obroček za pozicioniranje veznega člena
Glavna materiala: aluminij, jeklo.

4. Preverjanje, točke preverjanja

Vaša varnost je povezana z neprecenljivo vašo opremo. Petzl priporoča podrobno pregled, ki ga opravi pristojna oseba namreč enkrat na vsakih 12 mesecev (odvisno od veljavnih predpisov v vaši državi in vaših pogovoj uporabe). Sledite postopkom, ki so opisani na Petzl.com. Rezultate preverjanja vpisite v vaš obrazec pregleda OVO: tip, model, kontaktna informacija proizvajalca, serijsko ali individualno številko, datum izdelave, nakupna, prve uporabe, naslednjega periodičnega pregleda, težave, opombe, ime osebnika in potpis.

Pred vsako uporabo

Preverite, da na telesu, zakovici in vmesniku ti, ni obrab, razpok, deformacij ali korozije. Preverite, da se oba dela telesa prosto vrtita. Preverite, da je obroček za pozicioniranje veznega člena prisoten in da je vezni člen pravilno postavljen v smeri glavne osi.

Med uporabo

Pomembno je, da redno preverjate stanje izdelka in njegovo povezavo z drugo opremo v sistemu. Zagotovite, da so različni kos opreme med seboj pravilno nameščeni.

5. Skladnost

Preverite skladnost tega izdelka z ostalimi elementi sistema, ki jih uporabljate (skladnost = dobo vzajemno delovanje).

Opomba: ki jo uporabljate z vrtljivim elementom MICRO SWIVEL, mora biti skladna z veljavnimi standardi v vaši državi (npr. EN 354 podaljšek).

6. Pritrditve

Pritrdite opravite na primerem mestu, kjer ni nevarnosti, da bi izgubili vmesnik ali vijak. Priprčajte se, da je tesnilo in vijaka. Tesnilo preprečuje popuščanje vijaka, če ta ni ustrezno pritrjeno. Če tesnilo manjka, kontaktirajte Petzlovo prodajno službo. Dobro pritrjite vijak in se prepričajte, da se vmesnik ne premika. MICRO SWIVEL je varen samo, če je vmesnik zaprt in vijak do konca priti. Obremenitev vrtljivih elementa MICRO SWIVEL v kateri koli drugi smeri (npr. s slabo prvitim vijakom) je nevarna in lahko zmanjša njegovo nosilnost.

Med vrtljivih elementa MICRO SWIVEL z vrati se uporabljaj kot delno trajna namestitve (ne za pogosto odpiranje/zapiranje).

7. Namestitve vrtljivega veznega člena

Vrtlji elementi imajo vspešno nosilnost, ko je obremenjen vzhodno glavne osi. Izogibajte se obremenjevanju navesnega elementa MICRO SWIVEL na vmesniku. Izogibajte se vsakršnemu drgnjenju ali obremenitvam preko ročice.

Da se izognete nepravilnemu nameščanju MICRO SWIVEL elementa ali veznih členov, imejte sistem pod obremenitvijo.

8. Dodatne informacije

- V sistemu za ustavljanje padca upoštevanje dolžino vseh veznih členov, ki bodo imeli vpliv na dolžino padca. Imeti morate načrt in potrebno opremo, da lahko v primeru težav, ki bi nastale ob uporabi tega izdelka, lahko začnete z reševanjem.

- Nosilno pritrditvene sistema naj bo po možnosti nad uporabnikom in mora zadoščati zahtevam po preskušni tipu EN 795 (minimalna nosilnost 12 kN).

- V sistemu za ustavljanje padca je bistveno, da pred vsako uporabo preverite zahtevan prazen prostor pod uporabnikom. Tako se v primeru padca izognete udarcu ob tla ali ovirano.

- Da zmanjšate tveganje in vašino padca, zagotovite pravilno postavljen sidrišča.

- Pas za ustavljanje padca je edini dovoljeni pripomoček za podporo telesa v sistemu za ustavljanje padca.

- Pri uporabi več kosov opreme, lahko pride do nevarne situacije, v kateri varnostna funkcija enega dela opreme lahko vpliva na varnostno funkcijo drugega dela opreme.

- POZOR - NEVARNO: poskrbite, da se vaši izdelki ne drgnejo ob hrupave površine ali ostre robove.

- Uporabnik morajo biti zdravstveno sposobni za dejavnosti na višini. OPOZORILO: nedejavno všenje v pasu lahko povzroči resne poškodbe ali smrt.

- Upoštevali morate navodila za uporabo vsakega posameznega kosa opreme, ki ga uporabljate s tem izdelkom.

- Zagotovite, da so oznake na izdelku čitljive.

Kdaj ukamnit izdelak iz uporabe:

POZOR: izjemn dogodke je lahko razlog, da morate izdelak ukamnit iz uporabe po samo enkratni uporabi, odvisno od tipa in intenzivnosti uporabe in okolija uporabe (groba okolja, moko okolja, ostri robovi, ekstremne temperature, kemikalije, itd.).

Izdelek morate ukamnit iz uporabe ko:

- je utrpel večji padec (ali preobremenitev);
- ni prestal preverjanja oz. imate kakršni koli dvom v njegove lastnosti;
- ne poznate njegove celotne zgodovine uporabe;
- ko je izdelak zastelil zaradi sprememb v zakonodaji, standardih, tehnikl oz. neskladn z drugo opremo, itd.

Da bi preprečili nadaljnjo uporabo, te izdelke uničite.

Kone:

A. Neomejena življenjska doba - B. Sprejemljive temperature - C. Varnostna opozorila za uporabo - D. Očistenje - E. Sušenje - F. Shranjevanje/transport - G. Vzdrževanje - H. Pribredb/popravila (Izven Petzlovih delavnic so prepovedana. Izjema so rezervni deli).
- **I. Vprašanja/kontakt**

3-letna garancija

Za katere koli napake v materialu ali izdelavi. Izjeme: normalna obraba in izraba, oksidacija, predelave ali pribredbe, nepriprno skladničenje, slabo vzdrževanje, poškodbe nastale zaradi neuporabljalosti ali pri uporabi, za katero izdelki ni namenjen oz. ni primeren.

Skladljivost in oznake

a. Ustanova, ki nadzoruje proizvodnvo te OVO - b. Priglašeni organ, ki opravlja pregled tipa CE - c. Sledljivost: matrica s podatki = številka modela - serijska številka - d. Premier - e. Serijska številka - f. Leto izdelave - g. Mesec izdelave - h. Številka serije - i. Individualna označba - j. Standardi - k. Natančno prebrbite Navodila za uporabo - l. Oznaka modela

HU

Jelen használati utasításában arról olvashat, hogyan használja felszerelését. Nem mutatunk be minden használati módot és technikát. Az eszköz használatával kapcsolatos egyes veszélyekről az ábrák tájékoztatnak, de lehetetlen lenne valamennyi helyzetben használni adott módot ismertetni. A termék legújabb használati útmutatójában és az ezzel kapcsolatos aktuális kiegészítő információkról tájékozódjon a Petzl.com internetes honlapon.

Az új információkat tartalmazó értesülések előválasztást, betárolást és a felszerelés helyes használatáról mindenki magá feléls. Az eszköz helytelen használatára további veszélyek forrása lehet. Ha ezzel kapcsolatban kétsége vagy nehézsége tárnad, forduljon a Petzl-höz bízommal.

1. Felhasználási terület

Egyéni védőfelszerelés.

MICRO SWIVEL.

Kisméretű, nyitható kiprógéteszerm.

A termék tilos a megadott szakítószilárdságánál nagyobb terhelésnek kitenni vagy más, a megadott felhasználási területeken kívüli célra használni.

Felөлősség

FIGYELEM

A termék használata közben végzett tevékenységek természetükből adóddan veszélyesek.

Mindenki magá felőlő a saját tevékenységéért, döntéseiert és biztonságáért.

A termék használata előtt okvetlenül szükséges, hogy a felhasználó:

- Elolvassa és megértse a termékhez mellékelt valamennyi használati utasítást.
- Ára jogosult személytől megjelölt oktatást kapjon.
- Alaposan megismerje a terméket, annak előnyét és korlátait.
- Tudatában legyen a termék használatával kapcsolatos kockázatoknak, és elfogadjja azokat.

A fenti figyelmeztetések bármelyikének be nem tartása súlyos balesetet vagy halált okozhat.

A termék csak képzett és hozzáértő személyek használhatják, vagy a felhasználók legyenek folyamatosan képzett és hozzáértő személyek felügyelete alatt.

Mindenkri magá felőlő a saját tevékenységéért, döntéseiert és biztonságáért és magá viselri a lehetséges következményeket. Ha Ön nincs abban a helyzetben, hogy ezt a felelősséget vállalja vagy ha nem értette meg tökéletesen jelen használati utasítást, kérjük, ne használja a terméket.

2. Tetherbírás

Munkaterhelés maximális értéke: 2,5 kN.

Szakítószilárdság: 23 kN.

3. Rések megnevezése

(1) Test, (2) Szegács, (3) Távtartó, (4) Csavar, (5) Tömítés, (6) Csatlakozónyílás, (7) Az összekötőelem irányban tartó gyűrű.

Alapanyag: alumínium, acél.

4. Ellenőrzés, megvizsgálódd részek

Felszerelésének ép állapota az Ön biztonságának záloga.

A Petzl javítása a felszerelésnek alapos felülvizsgálatot kompetens személy által, legalább 12 havonta (a használat országában hatályos jogszabályok és a használat körülményeinek függvényében). Tartsa be a Petzl.com honlapon ismertetett használati módokat. A felülvizsgálat eredményét az egyéni védőfelszerelés nyilvántartójának kell rögzíteni: típus, modell, gyártó, egyedi azonosító vagy szeriaszám, gyártás, vásárlás és első használatbavétel dátuma, következő esedékes felülvizsgálat időpontja, hibák, megjegyzések, az ellenőr neve és aláírása.

Minden egyes használatbavétel előtt

Ellenőrizze, nem láthatók-e elhasználódd, korrozó jelei, repedések, deformációk a testen, a szegacsen vagy a távtartón. Ellenőrizze a test kell részeknek akadálytalan elfordulását. Ellenőrizze, hogy az összekötőelemet irányban tartó gyűrű megvan és hogy az összekötőelem a hosszengely irányában terelhetődk.

A használat során

A használt állapotát és rögzítését a rendszer többi eleméhez a használat során is rendszeresen ellenőrizni kell. Győződjön meg arról, hogy a felhasználói eszközök egymáshoz képest jól helyezkednek el.

5. Kompatibilitás

Vizsgálja meg, hogy ez az eszköz kompatibilis-e felszerelése és a használt biztostírendszer kómpatibilitás = az eszközök jó együttműködése).

A MICRO SWIVEL-t egyúttal használni eszközöknek meg kell felelniük az adott ország előírásainak (l. Európában a kantarékának az EN 354 szabványának stb.).

6. Felszerelés

A gyűrű felszerelését olyan helyen végezzé, ahol elkerülhető a távtartó és a csavar elvesztése. Ellenőrizze a tömítőgyűrűt a csavaron. Ez a tömítés megakadályozza a csavar elvesztését, ha az rorzall van becsavarva. Ha a tömítőgyűrűt elvesztett, lépjen kapcsolatba a Petzl-lel.

Zárja a csavart és ellenőrizze, hogy a távtartónak nincs játéka. A MICRO SWIVEL használata csak akkor biztonságos, ha a távtartó le van zárva és a csavar teljesen be van csavara. A MICRO SWIVEL más irányú, pl. keresztirányú vagy nyitott nyelvel történő terhelése veszélyes és károsíthatja a terméket.

A MICRO SWIVEL nyitható oldála olyan használatra felel meg, amikor nem kell azt gyakran nyitni és zárn.

7. A kiprógéteszerm csatlakoztatása az összekötőelemmel

A kiprógéteszerm szakítószilárdsága hosszengely-irányú terhelésnél a legnagyobb. Kerülje a MICRO SWIVEL terhelését a távtartónál. Használat közben kerülje az eszköz felekvesztés és sürődését.

Használat közben tartsa a rendszert terhelés alatt, hogy a MICRO SWIVEL vagy az összekötőelemek helytelen pozícióba fordulását elkerülje.

8. Kiegészítő információk

- Zuhantát megtartó rendszerben számításba kell venni az összekötőelemek hosszát, mert ez befolyásolja az ésség magasságát. Legyen elérhető távolságban egy mentőfelszerelés szükség esetére.

- A rendszer kikötési pontja a felhasználó fűköt helyezkedése el és feleljen meg az EN 795 szabvány előírásának (legalább 12 kN szakítószilárdság).

- Minden zuhanást megtartó rendszerben minden használat előtt feltétlenül ellenőrizni kell a használati alát rendelkezésre álló szabad eséstartót, nehogy a használatló éssé közben a talápnak, a szerkezetnek vagy más tárgyank ütközzön.

- Kikötési pont pozícióját mindig ügyeljen arra, hogy felszerelése ésságmagasság minimalizálásra.

- Zuhánhas megtagatására szolgáló rendszerben kizárólag zuhanás megtartására alkalmas teljes teszthezvedétre használható.

- Többféle felszerelés használata esetén veszélyt jelenthet, ha az egyik felszerelés biztonsági működése a másik eszköz biztonsági működését akadályozza.

- VIGYAZAT, VESZÉLY: mindig ügyeljen arra, hogy felszerelése ne érintkezzen dörszóld felületekkel vagy éles tárgyakkal.

- A felhasználó egészségi állapota feleljen meg a magasban végzett tevékenység követelményeinek. FIGYELEM: bűlőlevedeztetéssel való hosszantartó légás eszméletlen állapotban súlyos vagy halálós kármérsi rendelkezésségekhez vezethet.

- Használat során a rendszer valamennyi elemének használati utasítását be kell tartani.

- A felhasználónak a termékkel együtt a termék használati utasítását is rendelkezésére kell bocsátani a forgalomba hozás helyének nyelven.

- Gondoskodjon a terméken található jelölések láthatóságáról.

Leseleltetés:

FIGYELEM: adott esetben bizonyos körülményektől (a használat intenzitásától, a használat környezeti feltételétől: maró vagy anyagok, tengervíz jelenlététől, ékeken való feltekvésről, extrém hőmérsékletű víznyomástól stb.) függően a termék élettartama akár nyilvánvaló használatra korlátozódhat.

A terméknek le kell sejelezni, ha:

- Nagy esés (vagy erőhatás) érte.
- A termék valamilyen felülvizsgálatának eredménye nem kielégítő. A használat biztonságosságát illetően bármilyen kételem merül fel.
- Nem ismeri pontosan a termék előlőssé használatának körülményeit.
- Használatra elavult (jogszáblok, szabványok, technikák változása vagy az újabb felszerelésékkal való kompatibilitás hiánya stb. miatt).
- A leszeleltzett terméket semmisítse meg, hogy azt a későbbiekben se lehessen használni.

Jelmagyarázat:

A. Korlátlan élettartam - B. Használat hőmérséklete - C. Övintézkedés - D. Tisztítás - E. Szállítás - F. Tárolás/szállítás - G. Karbantartás - H. Módosítások/javítások (a Petzl előzetes írásbeli kiveletével csak a gyártó szakszervizében engedélyezett)
- **I. Kérdések/kapcsolat**

3 év garancia

Minden gyártási vagy anyaghibára. A garancia nem vonatkozik a következőkre: normális elhasználódd, módosítok vagy háziágos javítások, helytelen tárolás, hanyagság, nem rendeltetésszerű használat.

A jelen egyéni védőfelszerelés gyártását ellenőrző szervezet - b. CE típusátusítványint

a. Ustanova, ki nadzorja proizvodnvo te OVO - b. Priglašeni organ, ki opravlja pregled tipa CE - c. Sledljivost: matrica s podatki = številka modela - serijska številka - d. Premier - e. Serijska številka - f. Leto izdelave - g. Mesec izdelave - h. Številka serije - i. Individualna označba - j. Standardi - k. Natančno prebrbite Navodila za uporabo - l. Oznaka modela

RU

Эта инструкция показывает, как правильно использовать ваше оборудование. Данная инструкция по эксплуатации представляет только некоторые правильные способы и техники использования вашего оборудования.

Предупреждающие знаки информируют вас только о некоторых потенциальных рисках, связанных с использованием вашего оборудования. Инструкция не описывает все возможные риски. Регулярно проверяйте сайт Petzl.com, там вы найдете последние версии данного документа и дополнительную информацию.

Люди во несете ответственность за соблюдение всех предосторожностей и за правильное использование вашего оборудования. Неправильное использование данного оборудования может привести к возникновению дополнительных рисков. В случае возникновения каких-либо сомнений или трудностей обращайтесь в компанию Petzl.

1. Область применения

Средство индивидуальной защиты (СИЗ).

MICRO SWIVEL.

Компактный разъемный вертлюг.

Данное изделие не должно подвергаться нагрузке, превышающей предел его прочности, и использоваться в ситуациях, для которых оно не предназначено.

Ответственность ВНИМАНИЕ

Детельность, связанная с использованием данного снаряжения, опасна по своей природе.

Лючно вы несете ответственность за свои действия, решения и безопасность.

Перед использованием данного снаряжения вы должны:

- Прочитать и понять все инструкции по эксплуатации.
- Пройти специальную подготовку по применению данного снаряжения.
- Ознакомиться с потенциальными возможностями вашего снаряжения и ограничениями по его применению.
- Осознать и принять возможные риски, связанные с использованием этого снаряжения.

Игнорирование любого из этих предупреждений может привести к серьезным травмам и даже к смерти.

Это изделие может использоваться только лицами, прошедшими специальную подготовку, или под непосредственным контролем компетентного лица.

Лючно вы несете ответственность за свои действия, решения и безопасность, и только вы отвечаете за последствия этих действий. Если вы не способны взять на себя ответственность за использование данного снаряжения или если вы не поняли инструкции по эксплуатации, не используйте данное снаряжение.

2. Прочность

Предельная рабочая нагрузка: 2,5 кН.

Разрывная нагрузка: 23 кН.

3. Составные части

(1) Корпус, (2) Заклепка, (3) Шайба, (4) Винт, (5) Уплотнительное кольцо, (6) Присоединительное отверстие, (7) Ограничитель хода карабина.

Основные материалы: алюминий, сталь.

4. Осмотр изделия

Ваша безопасность напрямую связана с состоянием вашего оборудования. Petzl рекомендует проводить плановый осмотр снаряжения компетентным лицом как минимум каждые 12 месяцев (в зависимости от местного законодательства в вашей стране) и в условиях ограничения доступа к оборудованию. При плановом осмотре следуйте рекомендациям на сайте Petzl.com. Результаты планового осмотра заносятся в инспекционную форму шаблн СИЗ, которая должна содержать следующую информацию: тип снаряжения, модель, контактная информация производителя, серийный или индивидуальный номер, дата изготовления, дата покупки, дата первого использования, дата следующего планового осмотра, дефекты, примечания, имя и подпись инспектора.

Перед каждым использованием

Убедитесь в отсутствии трещин, деформаций или следов коррозии на корпусе, заклепке и шайбе. Убедитесь, что обе части корпуса устройства могут свободно вращаться. Убедитесь в наличии ограничений хода карабина и в том, что он удерживает карабин в правильном рабочем положении (направление и точка направления вдоль главной оси).

Во время каждого использования

Важно регулярно следить за состоянием изделия и его присоединением к другим элементам системы. Убедитесь в том, что все элементы снаряжения правильно расположены друг относительно друга.

5. Совместимость

Проверьте совместимость этого снаряжения с другими элементами системы в контексте вашей задачи (состояние оборудования, качество окружающей среды, эффективность). Снаряжение, которое вы используете в вашем MICRO SWIVEL, должно соответствовать местному законодательству в вашей стране (например, карабины EN 354).

6. Установка

Производите установку в удобном месте, чтобы избежать потери шайбы или винта. Производите установку вдали от наливных поверхностей. Это уплотнительное кольцо предотвращает потерю воды, если он недостаточно затянут. В случае потери уплотнительного кольца свяжитесь с сервисной службой Petzl.

Полностью затяните винт и убедитесь в отсутствии люфта между корпусом кольца и шайбой. MICRO SWIVEL выдерживает заявленную нагрузку только при условии, что шайба установлена и винт полностью затянут. Любое другое использование MICRO SWIVEL опасно и может снизить его прочность (например, использование с не полностью затянутым винтом).

MICRO SWIVEL должно использоваться только для долговременных соединений (не рекомендуется частое закручивание/раскручивание винта).

7. Установка соединительного вертлюга

Вертлюг наиболее прочен при нагрузке по главной оси. Избегайте нагружать MICRO SWIVEL в области шайбы. Избегайте трения и поперечной нагрузки.

Держите свою систему в натяжении и используйте вертлюг для предотвращения неправильного расположения вертлюга MICRO SWIVEL или карабинов.

8. Дополнительная информация

- В системе индивидуальной защиты от падения с высоты следует учитывать длину всех карабинов и соединительных элементов, которые влияют на глубину падения. Вы должны иметь план спасательных работ и средства для быстрой его реализации на случай возникновения чрезвычайных ситуаций.

- Точку анкерного крепления для системы желательно располагать над подвешателем, и она должна отвечать стандарту EN 795 (допустимая нагрузка – не менее 12 кН).

- При использовании системы защиты от падения очень важно проверять перед началом работы наличие и прочность элементов системы защиты от падения.

- Следице за тем, чтобы точка анкерного крепления была правильно установлена, чтобы свести к минимуму возможность срыва и уменьшить высоту падения.

- Основная причина несчастных случаев при падении с высоты – падение с устройства для удержания тела человека, которое может использоваться в системах защиты от падения.</

В тази листовка е обяснено как правилно да използвате средството. Представени са само някои методи и начини на употреба. Предупредителни надписи ви информират за потенциални рискове, свързани с употребата на средствата, но не е възможно да бъдат описани всички. Следете редовно актуализация и допълнителна информация на страницата Petzl.com. Вие носите отговорност за спазването на всяко предупреждение и за правилното използване на средството. Всяко неправилно действие при използване на средството ще доведе до допълнителен риск. Свържете се с Petzl, ако имате съмнения или затруднения да разберете нещo.

1. Предназначение

Лично предпазно средство (ЛПС). MICRO SWIVEL. Компактен вирбел с възможност за отваряне. Този продукт не трябва да се използва извън неговите възможностите или в ситуация, за която не е предназначнен.

Отговорност ВНИМАНИЕ

Дейността, изискващи употребата на това средство, по принцип са опасни. Вие носите отговорност за вашите действия, решения и за вашата безопасност.

Преди да започнете да употребявате това средство, трябва:
- Да прочетете и разберете всички инструкции за употреба.
- Да научите специфичните за средството начини на употреба.
- Да се усъвършенствате в работа със средството, да познавате качествата и възможностите му.
- Да разберете и осъзнаете съществуваща риск.

Неспазването дори на едно от тези предупреждения може да доведе до тежки, дори смъртоносни травми.

Този продукт трябва да се използва или от компетентни и добре осведомени лица, или работещи с него трябва да бъде под непосредствен зрителин контрол на такова лице. Вие носите отговорност за вашите действия, решения и за вашата безопасност и вие ще поемете последиците. Ако не сте в състояние да поемете тази отговорност или не сте разбрали добре указанията за употреба, не използвайте това средство.

2. Якоост

Максимално работно натоварване: 2.5 kN.

Разрушаващо натоварване: 23 kN.

3. Номерация на елементите

(1) Корпус, (2) Нит, (3) Втулка, (4) Болт, (5) Шайба, (6) Отвор за закачане, (7) Фиксатор за застопоряване на карбинер. Основни материали: алуминий, стомана.

4. Контрол, начин на проверка

Вашата безопасност зависи от състоянието на средствата. Petzl препоръчва задълбочена проверка от компетентно лице най-малко веднъж на всеки 12 месеца (в зависимост от действащите в страната наредби и от начина и условията на употреба). Спазвайте указанията за проверка, посочени на Petzl.com. Запишете резултатите от проверката в паспорта на ЛПС: тип, модел, данни за производителя, серийн или индивидуален номер, датите на производство, покупка, първа употреба, следваща периодична проверка, дефекти, забележки, име и подпис на инспектора.

Преди всяка употреба

Проверявайте за следи от износване, пукнатини, деформации, корозия по корпуса, нита и втулката. Проверете дали двете части на корпуса се въртят правилно. Проверете дали фиксаторът е наличен и дали карбинерът е правилно позициониран, за да се натоварва по голямата ос.

По време на употреба

Важно е да следите редовно за състоянието на продукта и връзката му с останалите средства от системата. Уверете се, че отделните средства са правилно разположени едно спрямо друго.

5. Съвместимост

Проверете съвместимостта на този продукт с останалите елементи от системата при вашия начин на приложение (съвместимост = правилно функциониране на елементите). Елементите, които се използват с MICRO SWIVEL, трябва да отговарят на действащите стандарти в страната (например предпазният въже на EN 354).

6. Монтаж

Извършвайте монтажа на подходящо място, за да не изгубите втулката или болта. Уверете се, че шайбата е на болта. Тази шайба предотвратява изгубването на болта, ако е слабо завит. Ако шайбата липсва, свържете се с ремонтния сервиз на Petzl. Стегнете здраво болта, висулката и нита на миксто на втулката. MICRO SWIVEL е обезопасен, само когато отворът е затворен и болтът е завит докрай. Да се натоварва MICRO SWIVEL по друг начин е опасно, защото якостта му се намалва, например ако болтът не е добре завит. MICRO SWIVEL трябва да се монтира/демонтира само в изключителни случаи.

7. Постановяне на вирбела

Вирбелът има максимална якост при натоварване по неговата голяма ос. Не трябва да натоварвате MICRO SWIVEL в местото на втулката. Вирбелът не трябва да трие или да опира в нещо.

Натоварете системата, за да избегнете неправилно позициониране на MICRO SWIVEL или на съединителите.

8. Допълнителна информация

- В една система с елементи срещу падане трябва да се вземе предвид и дължината на карбинерите, която също оказва влияние на височината на падане. Предвидете необходимите спасителни средства за извършване на незабавна акция в случай на проблем.

- Препоръчително е точката на закрепване на системата да се намира над ползвателя и да отговаря на изискванията на стандарт EN 795 (минимална якост 12 kN).

- Преди всяко инсталиране на една система с елементи срещу падане от височина трябва да се провери свободо под ползвателя, за да не се удари в земята или в някое препятствие в случай на евентуално падане.

- Внимавайте точката за закрепване да бъде правилно позиционирана, за да се намали риска от падане, както и височината на падане.

- Предпазният колан е единственото средство, което трябва да се използва за обезопасяване на тялото в една система, спираща падане от височина.

- При употреба на няколко предпазни средства може да възникне рискова ситуация, ако правилното функциониране на дадено средство попречи на правилното функциониране на друго.

- **ВНИМАНИЕ, ОПАСНО:** следете средствата да не се трият в абразивни материали или режещи елементи.

- За извършване на работа на височина е необходимо работещите да са в добро здравие, нормално състояние. **ВНИМАНИЕ:** неподвижно висящо положение в предпазния колан може да доведе до тежки физиологични нарушения или фатален изход.

- Спазвайте описаните в листовките инструкции за употреба, които са прикачени към всеки един продукт.

- Проверете дали маркировката върху продукта е четлива.
Брукуване на продукта:
ВНИМАНИЕ: никакво извършено падане не доведе до брукуване на даден продукт само след еднократно използване (в зависимост от вида и интензивността на употребата, средата, в която се ползва; агресивна среда, морска среда, остри ръбове, екстремни температури, химически вещества...). Един продукт трябва да се брукува, когато:
- Понесъл е значителен удар (или натоварване).
- Резултатът от проверката на продукта е незадоволителен. Смяняйте се в неговата надеждност.
- Нямате информация как е бил използван преди това.
- Той е морално остарял (поради промяна в законодателството, стандартите, методите на използване, несъвместимост с останалите средства...). Унищожете тези продукти, за да не се употребяват повече.

Пиктограми:
A. Неограничен срок на годност - **B.** Позволена температура - **C.** Предупреждения при употреба - **D.** Почистяване - **E.** Сушене - **F.** Съхранение/транспорт - **G.** Поддръжка - **H.** Модификации/ремонтни забраници са извън сервизите на Petzl изключение само за резервни части). - **I.** Выпроконттакт

Гаранция 3 години

Отпаса се до възможни дефекти в материалите или при производството. Гаранцията не важи при: нормално износване, оксидация, модификации или ремонти, лошо съхранение, лошо поддръжане, употреба на продукта не по предназначение.

Контрол и маркировка

a. Организация, контролираща производството на това ЛПС - b. Организация, оторизирана за изпитание CE на типа - c. Контрол: основни данни = референтен номер на продукта + индивидуален номер - d. Диаметър - e. Индивидуален номер - f. Година на производство - g. Месец на производство - h. Номер на партия - i. Индивидуална идентификация - j. Стандарти - k. Прочетете внимателно техническите указания - l. Идентификация на производителя

本書では、製品の正しい使用方法を説明しています。技術や使用方法については、いくつかの例のみを掲載しています。

製品の使用に関連する危険については、警告のマークが付いています。ただし、製品の使用に関連する危険の全てをここに網羅することはできません。最新の情報や、その他の補足情報等はPetzl.comで参照できますので、定期的に確認してください。警告および注意事項に留意し、製品を正しく使用する事は、ユーザーの責任です。本製品の誤使用は危険を増加させます。疑問点や不明な点は(株)アルテリア (TEL 04-2968-3733) にご相談ください。

1.用途

本製品は個人保護用具（PPE）です。
製品名: MICRO SWIVEL
ゲート付コンパクトスイベルです。
本製品の限界を超えるような使用をしないでください。また、本来の用途以外の使用はしないでください。

責任

警告
この製品を使用する活動には危険が伴います。
ユーザー各自が自身の行為、判断、および安全の確保についてその責任を負うこととします。

使用する前に必ず:

- 取扱説明書をよく読み、理解してください
- この製品を正しく使用するための適切な指導を受けてください
- この製品の機能とその限界について理解してください
- この製品を使用する活動に伴う危険について理解してください

これらの注意事項を無視または軽視すると、重度の傷害や死につながる場合があります。

この製品は使用方法を熟知していて責任能力のある人、あるいはそれらの人から限りの届く範囲で直接指導を受けられる人のみ使用してください。

ユーザー各自が自身の行為、判断、および安全の確保について責任を負い、またそれによって生じる危険についても責任を負うこととします。各自で責任がとれない場合や、その立場にない場合、また取扱説明の内容を理解できない場合は、この製品を使用しないでください。

2.強度

最大使用荷重: 2.5 kN

破断強度: 23 kN

3.各部の名称

(1) フレーム、(2) リベット、(3) スペーサー、(4) スクリュー、(5) Oリング、(6) アタッチメントホール、(7) コネクター用ボジショニングリング
主な素材: アルミニウム、スチール

4.点検のポイント

器具の状態は、ユーザーの安全に大きく関係します。ベツルは、十分な知識を持つ適任者による詳細点検を、少なくとも12ヶ月ごとに行うことをお勧めします（国や地域における法規や、使用状態によっても変わります）。Petzl.comで説明されている方法に従って点検してください。点検の結果を記録してください。点検記録に含める内容:種類、モデル、製造者の連絡先、個別番号、製造日、購入日、初回使用時の日付、次回点検予定日、問題点、コメント、点検者の名前と署名。

毎回、使用前に

フレーム、リベット、スペーサー等に摩擦、亀裂、変形、腐食がないことを確認してください。本体の2つのパーツがスムーズに回転することを確認してください。コネクター用ボジショニングリングが付いていること、コネクターが縦軸方向に荷重がかかるように正しくセットされていることを確認してください。

使用中の注意点

この製品および併用する器具（連結している場合は連結部を含む）に常に注意を払い、状態を確認してください。全ての構成器具が正しくセットされていることを確認してください。

5.適合性

この製品がシステムの中のその他の器具と併用できることを確認してください（併用できる = 相互の機能を妨げない）。MICRO SWIVELと併用する器具は、使用する国における最新の規格に適合してなければなりません（例: ヨーロッパにおけるランヤードの規格 EN 354）。

6.取り付け方

取り付け作業は、スペーサーやスクリューを紛失することのない場所で行ってください。

スクリューにOリングが付いていることを確認してください。このOリングは、スクリューが適切に締められない場合に、スクリューがゆるむのを抑える働きをします。Oリングが付いていない場合は、(株)アルテリアにご相談ください。

スクリューをしっかり締め、スペーサーにゆるみがないことを確認してください。MICRO SWIVEL は、スペーサーが閉じ、スクリューが完全に締められている状態に限り、安全に使用することができます。それ以外の状態（例: スクリューが適切に締められていない）で MICRO SWIVEL に荷重がかかると危険です。強度が低下する可能性があります。MICRO SWIVELのゲート付アタッチメントホールは、長期間セットする場合にはのみ使用してください（頻繁な取り付け及び取り外しは行わないでください）。

7.スイベルのセット

スイベルの強度は、縦軸方向に荷重がかかったときに最大になります。MICRO SWIVELのスペーサーに荷重がかからないようにしてください。周囲のものにこすれて干渉する状態や、てこの力がかかる状態は避けてください。MICRO SWIVEL やコネクターが不適切な向きにならないよう、システムに荷重がかかった状態を維持してください。

8.補足情報

- フォールアレストシステムでは、墜落距離に関係するコネクターの長さも考慮に入れてください。ユーザーは、この製品の使用中に問題が生じた際にすみやかに対処できるよう、レスキュー計画とそれに必要となる装備をあらかじめ用意しておく必要があります。
- システム用のアンカーは、ユーザーの体より上にとるようにしてください。アンカーは、最低でも12 kNの強度を持ち、EN 795の要求事項を満たしていなければなりません

- フォールアレストシステムでは、墜落した際に地面や障害物に衝突することがないように、毎回使用前に十分なクリアランスがユーザーの下に確保されていることを確認する必要があります
- 墜落距離を短くし、危険を少なくするため、アンカーが適切な位置に設置されていることを確認してください
- フォールアレストシステムで身体をサポートに使用できるのは、フォールアレストハーネスのみです
- 複数の器具を同時に使用する場合、1つの器具の安全性が、別の器具の使用によって損なわれることがあります
- 警告、危険: 製品がざらざらした箇所や尖った箇所ですすれないように注意してください
- ユーザーは、高所での活動が行える良好な健康状態にあることが必

要です警告: ハーネスを着用して動きの取れない状態のまま吊り下げられると、重度の傷害や死に至る危険があります
- 併用する全ての用具の取扱説明書をよく読み、理解してください
- 取扱説明書は、製品と 一緒にユーザーの手に届かなければなりません。また、取扱説明書は製品が使用される国の言語に訳されていなければなりません
- 製品に記されたマーキングが読めなくならないように注意してください

廃棄基準:

警告: 極めて異例な状況においては、1回の使用で損傷が生じ、その後も使用不可能になる場合があります（劣悪な使用環境、海に近い環境での使用、鋭利な角との接触、極端な高/低温下での使用や保管、化学薬品との接触等）。

以下のいずれかに該当する製品は以後使用しないでください:
- 大きな墜落を止めた、あるいは非常に大きな荷重がかかった
- 点検において使用不可と判断された。製品の状態に疑問がある
- 完全な使用履歴が分からない
- 該当する規格や法律の変更、新しい技術の発達、また新しい製品との併用に適さない等の理由で、使用には適さないと判断された
このような製品は、以後使用されることを避けるため廃棄してください。

アイコン:

A.耐用年数 (製品に設けていません) - **B.**使用温度 - **C.**使用上の注意 - **D.**クリアランス - **E.**乾燥 - **F.**保管 / 持ち運び - **G.**メンテナンス - **H.**改造 / 修理 (パーツの交換を除き、ベツルの施設外での製品の改造および修理を禁じます) - **I.**問い合わせ

3年保証

原材料および製造過程における全ての欠陥に対して適用されます。以下の場合は保証の対象外とします（劣悪な磨耗や傷、酸化、改造や改変、不適切な保管方法、メンテナンスの不足、事故または過失による損傷、不適切または誤った使用方法による故障）。

トレーサビリティとマーキング

a.この個人保護用具の製造を監査する公認機関 - b.CE 適合評価試験公認機関 - c.トレーサビリティ: データマトリクスコード = 製品番号 + 個別番号 - d.直径 - e.個別番号 - f.製造年 - g.製造月 - h.ロット番号 - i.個体識別番号 - j.規格 - k.取扱説明書をよく読んでください - l.Mモデル名

본 설명서는 장비를 정확하게 사용하는 방법을 설명한다. 특정 기술 및 사용방법만을 소개한다.

사용자의 장비 사용과 관련된 잠재적인 위험에 대한 정보를 전달하며 모든 것을 설명하는 것은 불가능하다. 최신 정보 및 추가 정보는 Petzl.com을 확인한다.

각각의 경고 내용 확인 및 정확한 장비 사용은 사용자에게 책임이 있다. 장비의 오용은 추가적인 위험을 야기할 수 있다. 본 설명서를 이해하는데 어려운 점이나 의문점이 있으면 (주)안나푸르나로 연락한다.

1. 적용 분야

개인 보호 장비 (PPE). MICRO SWIVEL. 컴팩트한 개폐형 스위벨. 본 제품은 자체 강도 이상으로 힘을 가해서는 절대 안되며 제작 용도 이외의 다른 목적으로 사용되어서는 안된다.

책임

주의사항
이 장비의 사용과 관련된 활동은 위험성이 내재되어 있다. 자신의 행동이나 결정, 그리고 안전에 대한 책임은 사용자에게 있다.

이 장비를 사용하기 전에, 반드시 알아야 할 사항:
- 사용에 관한 모든 설명서를 읽고 이해하기.
- 장비의 적절한 사용을 위한 구체적인 훈련받기.
- 장비의 사용법과 사용 한도에 대해 숙지하고 친숙해지기.
- 관련된 위험을 이해하고 숙지하기.

이런 경고를 유념하지 않으면 심각한 부상이나 사망을 초래할 수 있다.
이 장비는 전문가와 책임질 수 있는 사람만이 사용할 수 있고, 전문가의 직접적이고 눈으로 볼 수 있는 통솔 아래 사용되어야 한다.

행동이나 결정, 그리고 안전에 대한 책임은 사용자에게 있으며 결과물에 대해 예측할 수 있어야 한다. 모든 위험을 책임질 능력이 없거나 그런 위치에서 작업한다면, 그리고 사용설명서를 충분히 이해하지 못했다면 본 장비를 사용하지 않는다.

2. 강도

작업 하중 제한: 2.5 kN.
파손 강도: 23 kN.

3. 부분명칭

(1) 프레임, (2) 리벳, (3) 스페이서, (4) 스크류, (5) 오링, (6) 연결 구멍, (7) 연결 장비 위치 확보 링.
주요 재료: 알루미늄, 스틸.

4. 검사 및 확인사항

사용자의 안전은 장비의 상태와 연관성이 있다. 피찰은 적어도 일년에 한 번 이상 전문가의 세부 검사를 받을 것을 권장한다(사용 국가의 현재 규정과 사용자의사용 환경에 따를 것). 피찰의 웹사이트 Petzl.com에 설명된 절차를 따른다. PPE 장비 서식에 유형, 모델, 제조자 정보, 일련번호 또는 개별 번호, 제조일, 구매일, 최초 사용일, 검사 내용, 문제점, 검사관의 이름 및 서명 등의 PPE 검사 결과를 기록한다.

매번 사용 전에

프레임, 리벳, 스페이서에 마모, 깨짐, 변형, 부식이 없는지 확인한다. 프레임의 두 파트가 자유롭게 회전하는지 확인한다. 연결 장비 위치 확보 링이 있는지 연결 장비가 중심축에 정확히 위치하고 있는지 인한다.

제품 사용 중

제품의 상태와 장치에 연결된 다른 장비와의 연결 부분을 정기적으로 검사하는 것이 매우 중요하다. 장비에 연결된 모든 아이템들이 잘 연계되어 정확한 위치에 놓여 있는지 확인한다.

5. 호환성

본 제품이 사용시 다른 장비와 호환 되는지 확인한다 (호환이 된다 = 순기능적 상호작용). MICRO SWIVEL과 함께 사용되는 장비는 사용 국가의 현 기준에 부합되어야만 한다(예, EN 354 램아드).

6. 연결하기

스페이서 또는 스크류를 분실하지 않도록 적절한 위치에 고정한다. 스크류에 오링이 있는지 확인한다. 오링은 적절히 조여지지 않은 경우 스크류가 풀어지는 것을 방지한다. 만일 오링이 분실되면 Petzl의 AS 부서를 연락한다. 스크류를 잘 조이고 스페이서가 움직이지 않는지 확인한다. 스페이서가 닫힌 상태이고 스크류를 완벽히 조이면 MICRO SWIVEL은 안전한 상태가 된다. 그 외의 방향으로 MICRO SWIVEL의 하중이 실리는 경우 (예, 스크류가 제대로 조여지지 않은 경우)는 위험할 수 있으며 강도가 약해진다. MICRO SWIVEL의 개폐식 끝부분은 반영구 설치시에만 사용한다 (자주 연결/분리하지 않음).

7. 스위벨 연결장비 설치하기

스위벨은 중심 축으로 하중이 실렸을 때 가장 강도가 높다. 스페이서에 MICRO SWIVEL의 하중이 실려서는 안된다. 마찰이나 캔틸레버 하중을 피해야한다. MICRO SWIVEL이나 연결장비에 부정확하게 위치잡는 것을 피하기 위해 텐션을 받은 상태로 시스템을 유지시킨다.

8. 추가 정보

- 추락 방지 장치를 설치하는 경우, 추락 거리에 영향을 미칠 수 있는 연결장비의 길이를 고려한다. 장비 사용 도중에 우연히 부딪치게 될 위치에 대비하여, 반드시 신속하게 이행할 수 있는 구조 계획과 방법을 숙지하고 있어야만 한다.
 - 장치의 확보 지점은 사용자 위치보다 위에 설치되어야 하고, 반드시 EN 795 규정의 요건을 충족해야 한다 (최소강도 12 kN).
 - 추락 제동 시스템에서, 매번 사용 전 지면에 충돌하거나 추락 시 방해물을 피하기 위해 사용자 아래로 필요한 이격거리를 확인하는 것은 필수이다.
 - 위험 및 추락 높이를 제한하기 위해 확보지점이 정확히 위치하고 있는지 확인한다.
 - 추락 제동 안전대는 추락 제동 시스템에서 사용자의 신체를 지탱하는 장비로만 사용된다.
 - 여러 개의 장비를 함께 사용할 때 한 가지 장비의 안전 성능이 다른 장비의 작동과 연관되어 있다면 위험한 상황을 불러올 수 있다.
 - 경고- 위험: 장비가 거칠거나 날카로운 표면에 마찰되지 않도록 주의한다.
 - 사용자 지 고소 활동시 신체적 문제가 없어야 한다. 경고: 안전대에서 자력으로 행동할 수 없는 상태로 매달리는 것은 심각한 부상이나 사망을 초래할 수 있다.
 - 이 제품과 함께 사용되는 각 장비의 사용 설명서에 반드시 따른다.
 - 본 제품의 사용설명서는 장비가 사용되는 국가의 언어로 제공되어야만 한다.
 - 제품의 마킹은 알아볼 수 있는 상태여야 한다.
- 장비 폐기 시절:**

- 경고: 제품의 수명은 제품의 형태, 사용 강도 및 사용 환경에 따라 단 한 번의 사용으로도 줄어 들 수도 있다 (거친 환경, 고습 환경, 날카로운 모서리, 극한의 기온, 화학 제품 등).
- 다음과 같은 상태에서는 제품 사용을 중단한다.
- 심한 추락이나 하중을 받은 적이 있는 경우.
- 검사에 통과하지 못한 경우. 장비의 보전상태가 의심되는 경우.
- 장비에 대한 기록을 전혀 모를 경우.
- 적용 규정, 기준, 기술의 변화 또는 다른 장비와 호환되지 않는 경우 등.

이러한 장비가 다시 사용되는 일이 없도록 폐기할 것.

제품 참조:
A. 수명: 무제한 - B. 허용 온도 - C. 사용 주의사항 - D. 세탁 - E. 건조 - F. 보관/운반 - G. 제품 관리 - H. 수리/수선 (페츨 실적 외부에서는 부품 교체를 제외한 수리 금지) - I. **문의사항/연락**

3년간 보증

원저재 또는 제조사의 결함에 대해 3년간의 보증기간을 갖는다. 제외: 일반적인 마모 및 찌김, 산화, 제품 변형 및 개조, 부적절한 보관, 올바른 지 않은 유지 관리, 사용상 부주의, 제작 용도 이외의 사용 등.

추적 가능성과 제품 번호

a. 본 PPE 장비 제조 인정 기관 - b. CE 유형 시험 수행 기관 - c. 추적 가능성: 데이터 매트릭스 = 제품 코드 + 일련 번호 - d. 직경 - e. 일련 번호 - f. 제조 년도 - g. 제조일 - h. 배치 번호 - i. 개별 식별번호 - j. 기준 - k. 사용 설명서를 주의깊게 읽는다 - l. 모델 확인

这份说明书将向您解释如何正确使用您的装备。这里只描述确定无误的技术和使用方法。警示标记将告知您使用该装备时的潜在危险,但并不详尽无遗。请登录Petzl.com查阅更新和附加信息。您有责任阅读每一条警示且正确使用您的装备。任何错误的使用都将造成额外危险。如果您有任何疑问或对于理解这些文件有困难的话,请联系Petzl。

1.应用范围

个人保护设备 (PPE)。 MICRO SWIVEL。 小巧型可开启方向节。 该产品使用时不可超出其负荷限制,也不可用于设计之外的用途。

责任

警告
凡涉及使用此装备的活动都具有一定危险性。 您应对个人的行动、决定和安全负责。

在使用此装备前,您必须:
- 阅读并理解全部使用指南。
- 针对其正确使用方法进行特定训练。
- 熟悉产品的性能及使用限制。
- 理解并接受所涉及到的危险。

上述警告一旦忽视将有可能造成严重伤害甚至死亡。 该产品必须由有能力且负责任的人来使用,或在有能力且负责任的人直接或目视监督下使用。 您应对个人的行动、决定和安全负责并承担后果。如果您不能对该责任负责或无法完全理解此说明,那么不要使用此装备。

2.强度

工作负荷:2.5kN。
断裂负荷:23kN。

3.部件名称

(1) 框架,(2) 铆钉,(3) 垫环,(4) 螺栓,(5) O环,(6) 连接孔,(7) 锁扣位置固定环。
主要材料:铝合金、钢。

4.检测、检查要点

您装备的完整性关系到您的安全。 Petzl建议至少每12个月由一个有资质的人进行仔细检查(根据您所在国的要求和使用情况)。请根据Petzl.com所描述的过程进行检查。在您的PPE检查表格中记录:类型、型号、制造商信息、系列号或独立编码、日期;生产、购买、第一次使用、下一次检查;问题、评论、检查者姓名和签名。

每次使用前
确定框架、铆钉和垫环没有磨损、裂纹、形变以及腐蚀。确定两部分框架能自由旋转。确定锁扣的位置固定环存在,锁扣在主轴受力位置。

使用时
定时掌握产品状况以及与其他产品的连接部份状况至关重要。确保系统内所有装备均互相正确连接。

5.兼容性

确保该产品在工作时与其他组件的兼容性(兼容性=良好的功能交互)。 与MICRO SWIVEL共同使用的装备必须符合您所在国家的现行标准(如,EN 354缆索)。

6.安装

在合适的地方安装,防止垫环或螺丝丢失。 请确保O形环已经安装在螺丝上。当螺丝没有正确拧紧时,O形环能防止其松动。如果O形环丢失,请联系Petzl售后服务。 拧紧螺丝并且检查垫环没有松动。MICRO SWIVEL只有在垫环闭合,螺丝完全拧紧后才安全。MICRO SWIVEL在其他任何方式受力时(例如,螺丝并未拧紧)是危险的并且可能降低其强度。 MICRO SWIVEL的可开启连接孔只能用于半永久性安装(不可频繁装卸)。

7.安装方向节连接器

方向节只有在主轴受力的,它的承重力才是最大的。避免在MICRO SWIVEL开口的垫环上受力。避免任何摩擦或杠杆受力。 让系统保持绷紧状态以避免MICRO SWIVEL和锁扣发生错误位置受力。

8.补充信息

- 在一个防坠落系统中,将所有主锁的长度总和计算在坠落距离当中。- 您必须制定一个救援方案并且能够快速实施以便使用该装备遭遇困难时使用。
- 系统的固定点应该置于用者之上的位置,而且应符合EN 795

标准(最小拉力为12kN)。 - 在一个防坠落系统中,在每次使用前有必要检查在使用者下方是否留有足够的净空距离,从而避免在坠落时与地面或障碍物发生任何碰撞。

- 确保固定点正确放置,以降低坠落风险并缩短坠落距离。
- 止坠安全带是止坠系统中唯一可用来支撑身体的装备。
- 当多个装备组合在一起使用时,一件装备的安全功能可能会影响另一件装备的安全功能从而导致危险情况的出现。
- 危险警告:保护好自己的装备,避免与粗糙面或尖锐物直接摩擦。
- 使用者的身体条件必须适合高空作业。警告:无意识的悬挂于安全带上可能导致严重的受伤甚至死亡。
- 任何装备在与此装备一同使用时,必须严格遵守其使用说明。
- 使用说明必须以产品使用国家的语言提供给使用者。
- 确保产品上的标记清晰可见。

何时需要淘汰您的装备:
警告:一次意外事故可能导致产品在首次使用后即被淘汰,这取决于使用类型,使用强度及使用环境(严酷的环境、海洋环境、尖锐边缘、极端温度、化学产品等)。

产品在经历以下情况后必须淘汰:
- 经历过严重冲击(或负荷)。
- 无法通过产品检测。您对其安全性产生怀疑。
- 您不清楚产品的全部使用历史。
- 因为法律、标准、技术或其它装备不兼容等问题而不得不淘汰。
销毁这些产品以防将来使用。
图标:
A.无限制的寿命 -B.可接受的温度 -C.使用注意 -D.清洁 -E.干燥 -F.存放/运输 -G.维护 -H.改装/维修(不能在Petzl以外的地方修理:除了更换零件) -I.问题/联系

3年质保

针对材料或生产上的缺陷。例外:正常的磨损、撕裂、氧化、自行改装或改良、不正确存放和维护,使用疏忽或用于非该产品设计之用途。

追踪性及标示

a.颁发此PPE产品生产许可的机构 - b.进行CE测试的机构 - c.追踪:信息=型号+序列号 - d.直径 - e.序列号 - f.生产年份 - g.生产年份 - h.批号 - i.独立身份识别号 - j.标准 - k.仔细阅读说明书 - l.型号

คู่มือการใช้งานนี้ อธิบายให้ทราบถึงวิธีการใช้อุปกรณ์อย่างถูกต้อง ใ้ระบุข้อมูลทางเทคนิคและการใช้งาน เครื่องหมายคำเตือนได้บอกให้ทราบถึงอันตรายบางส่วนที่อาจเกิดขึ้นจากการใช้งานของอุปกรณ์ แต่ในบางโอกาสทั้งหมด ตรวจสอบที่ Petzl.com เพื่อหาข้อมูลเพิ่มเติมตามจุด

เป็นควารับผิดชอบของคู่มือในการระมัดระวังต่อคำเตือนและการใช้อุปกรณ์อย่างถูกต้อง ขอศึกษาเอาใจใส่การใช้อุปกรณ์จะทำให้เกิดอันตราย ติดต่อกับ Petzl หรือตัวแทนจำหน่ายเมื่อสงสัย หรือในบางโอกาสขอความในคู่มือนี้

1. ส่วนที่เกี่ยวข้องกัน

อุปกรณ์นี้เป็นอุปกรณ์ป้องกันภัยส่วนบุคคล (PPE)

MICRO SWIVEL

ตัวเชื่อมคานเบรคที่รัด

อุปกรณ์นี้จะต้องไม่ใช้รับน้ำหนักเกินกว่าที่ระบุไว้หรือไม่นำไปใช้ในจุดประสงค์อย่างอื่นนอกเหนือจากที่ได้ออกแบบมา

ความรับผิดชอบ

คำเตือน

กิจกรรมที่เกี่ยวข้องกับการใช้อุปกรณ์นี้ เป็นสิ่งที่เป็นอันตราย ผู้ใช้ต้องมีความรับผิดชอบต่อการกระทำที่ตัดสินใจและความปลอดภัย

ก่อนการใช้อุปกรณ์นี้ จะต้อง

- อ่านและทำความเข้าใจคู่มือการใช้งาน
- การฝึกฝนโดยเฉพาะเพื่อการใช้งานที่ถูกต้อง
- ทำความคุ้นเคยกับความสามารถและข้อจำกัดในการใช้งานของมัน
- เข้าใจและยอมรับความเสี่ยงที่เกี่ยวข้อง

การขาดความระมัดระวังและละเลยต่อข้อมูลนี้ อาจมีผลให้เกิดการบาดเจ็บสาหัสหรืออาจถึงแก่ชีวิต

อุปกรณ์นี้จะถูกใช้งานโดยผู้ที่มีความสามารถเพียงพอและมีควารับผิดชอบหรือใช้ในสถานที่ที่อยู่นอกเหนือขอบเขตของโครงการโดยผู้เชี่ยวชาญ

เป็นควารับผิดชอบของผู้ใช้งานต่อวิธีการใช้ การตัดสินใจความปลอดภัย และยอมรับในผลที่เกิดขึ้นจากวิธีการนั้น ไม่ควารใช้อุปกรณ์นี้หากอยู่ในสภาวะหรือไม่อยู่ในสภาวะที่จะรับผิดชอบความเสี่ยงที่จะเกิดขึ้นหรือไม่เข้าใจขอความในคู่มือการใช้งาน

2. ความแข็งแรง

ข้อจำกัดในการรับแรงกระทำ 2.5 kN

แรงกระทำที่จะทำให้อุปกรณ์เสียหาย 23 kN

3. ชื่อของส่วนประกอบ

(1) ลำตัว (2) หมุดยึด (3) ช่องว่าง (4) สกรู (5) O-ring (6) รูเชื่อมตอ (7) วงแหวนยึดยึดตำแหน่ง

วัสดุประกอบหลัก อลูมิเนียมอัลลอยด์ เหล็ก

4. การตรวจสอบ จุดตรวจสอบ

ความปลอดภัยของคุณขึ้นอยู่กับความสมบูรณ์ของอุปกรณ์ของคุณ

Petzl แนะนำให้ตรวจสอบรายละเอียดของอุปกรณ์โดยผู้เชี่ยวชาญ อย่างน้อยทุก 12 เดือน (ขึ้นอยู่กับข้อกำหนดกฎหมายของประเทศและสภาพการใช้งาน) ทำตามขั้นตอนที่แสดงไว้ที่ Petzl.com บันทึกผลการตรวจสอบ PPE ลงในแบบฟอร์มการตรวจสอบ เช็ค ชนิด รุ่น ข้อมูลของโรงงานผู้ผลิต หมายเลขลำดับการผลิต หรือหมายเลขกำกับอุปกรณ์ วันที่ของการผลิตวันที่สั่งซื้อ วันที่ใช้งานครั้งแรก กำหนดการตรวจสอบเช็คครั้งต่อไป ปัญหาที่พบ ความคิดเห็น ชื่อของผู้ตรวจสอบรายละเอียดขั้นตอนการใช้งานแต่ละครั้ง

ตรวจสอบว่าไม่มีร่องรอยการกร้าว ผิดรูปปร่าง หรือมีสนิมกัดกร่อน โดยดูเฉพาะอย่างยิ่งบนลำตัว หมุดยึดและช่องว่าง ตรวจสอบว่าทั้งสองส่วนของลำตัวหมุนได้อย่างอิสระ ตรวจสอบช่องว่างแหวนยึดยึดอยู่ตรงตำแหน่ง และตัวล็อกเชื่อมยึดยึดยึดในตำแหน่งแกนหลัก

ระหว่างการใช้งาน

เป็นเรื่องสำคัญอย่างยิ่งที่ต้องตรวจสอบสภาพของอุปกรณ์อยู่เป็นประจำ และการเชื่อมต่ออุปกรณ์เข้ากับอุปกรณ์ตัวอื่นในระบบ แน่ใจว่าจุดขึ้นสวนของอุปกรณ์อยู่ในตำแหน่งที่ถูกตอกับชิ้นส่วนอื่น

5. ความเข้ากันได้

ตรวจสอบว่าอุปกรณ์นี้ สามารถใช้งานเข้ากันได้กับอุปกรณ์อื่นในระบบ (เข้ากันได้คือ = ใช้งานควบกันได้โดยไม่มีขีดขัด)

อุปกรณ์ที่นำมาใช้งานร่วมกับ MICRO SWIVEL จะต้องสอดคล้องกับข้อกำหนดมาตรฐานที่ใช้บังคับในแต่ละประเทศ (เช่น EN 354 เป็นมาตรฐานเดียวกับเชือกถัก)

6. การติดตั้ง

ทำการติดตั้งในที่ที่ไม่ทำให้สั่นหรือสกรูหมุนหาย

แน่ใจว่ามี O-ring ติดอยู่บนสกรู O-ring ช่วยป้องกันการคลายตัวของสกรู ในกรณีที่ไม่ได้หมุนเกลียวความแรงหมุนที่ถูกตอก ถ้า O-ring สูญหายไปให้ติดต่อแผนกบริการหลังการขายของ Petzl หรือผู้แทนจำหน่าย

หมุนสกรูให้แน่นหนาดี และตรวจสอบว่าไม่คลายออกจากสลัก MICRO SWIVEL จะปลอดภัยเมื่อเปิดสลักและขันสกรูแน่นดีแล้วเท่านั้น การกดน้ำหนักที่ด้านอื่นของ MICRO SWIVEL (เช่น ด้วยสกรูที่หมุนไม่แน่นหนาดีพอ) เป็นสิ่งอันตรายและอาจทำให้ความแข็งแรงลดลง MICRO SWIVEL ต้องติดตั้งครั้งหนึ่งไว้อย่างถาวร (ไม่ควารใช้ติดตั้ง/ถอดออกบ่อยๆ)

7. การติดตั้ง swivel ตัวเชื่อมต่อ

ตัว swivel มีความแข็งแรงมากที่สุดเมื่อแรงกดลงด้านแกนหลักของมัน หลีกเลี่ยงการกดแรงลงที่สลักของ MICRO SWIVEL หลีกเลี่ยงการกรูดเสียดสี หรือการรับน้ำหนักจากส่วนที่ยื่นออกมาจากโครงสร้าง ในระบบอยู่ในตำแหน่งตั้งเพื่อหลีกเลี่ยงการผิดทิศทางของ MICRO SWIVEL หรือตัวเชื่อมต่อ

8. ข้อมูลเพิ่มเติม

- ในระบบยังมีการคาดไว้จำนวนความยาวของตัวเชื่อมต่อใดๆ ที่อาจมีผลต่อระยะทางของการคาดด้วย คุณจะต้องมีแผนการถ่วง และวิธีการทำโดยรวดเร็วในกรณีที่เหมาะสมความยุ่งยากขึ้นในขณะที่ใช้อุปกรณ์นี้

- จุดยึดยึดในระบบ จะต้องอยู่เหนือตำแหน่งของผู้ใช้งาน และทำตามข้อกำหนดของมาตรฐาน EN 795 (ความแข็งแรงต้องไม่น้อยกว่า 12 kN)

- ในระบบยังมีการคาดเป็นสิ่งสำคัญที่จะต้องตรวจสอบเช็คพื้นที่ว่างด้านใต้ของผู้ใช้งานก่อนการใช้งานทุกครั้ง เพื่อหลีกเลี่ยงการหนีไปกระแทกกับพื้นหรือสิ่งกีดขวางในกรณีที่มีการตกเกิดขึ้น

- ต้องแน่ใจว่า จุดยึดยึดอยู่ในตำแหน่งที่ถูกตอกเพื่อลดความเสี่ยงและระยะทางของการตก

- สายรัดนิรภัยเป็นเพียงอุปกรณ์ที่ช่วยพยุงร่างกาย ในระบบยังมีการคาดเท่านั้น

- เมื่อใช้อุปกรณ์หลายชนิดรวมกันอาจเกิดผลรวมความปลอดภัยอันกรณีที่อุปกรณ์ชนิดหนึ่งถูกลดประสิทธิภาพลงด้วยสภาวะประกอบเพื่อความปลอดภัยของอุปกรณ์ชนิดอื่น

- กำแพง อื่นๆ ดูแลอุปกรณ์โดยหลีกเลี่ยงการถูกสัมผัสกับสารกัดกร่อน หรือวัสดุที่มีพื้นผิวแหลมคม

- ผู้ใช้งานต้องมีสภาพร่างกายแข็งแรง เหมาะกับกิจกรรมที่สูง กำแพง การห้อยตัวอยู่ในสายรัดสะโพกเป็นเวลานานอาจมีผลทำให้เกิดการบาดเจ็บสาหัส หรืออาจถึงแก่ชีวิต

- คู่มือการใช้งานของอุปกรณ์แต่ละชนิดที่เชื่อมต่อกับอุปกรณ์นี้ต้องปฏิบัติตามอย่างเคร่งครัด

- อุปกรณ์ ถูกส่งไปจำหน่ายในร้านค้าเฉพาะของประเทศผู้เป็นแหล่งผลิต ด้วยตามจำนวนจะต้องจัดทำคู่มือการใช้งานในภาษาท้องถิ่นของประเทศที่อุปกรณ์นี้ถูกนำไปใช้งาน

- แน่ใจว่าป้ายเครื่องหมายที่ติดบนอุปกรณ์สามารถอ่านได้ชัดเจน

ควรยกเลิกการใช้อุปกรณ์เมื่อไรขอควรระวัง ในกิจกรรมที่มีการใช้ของรุนแรงทำให้อุปกรณ์ต้องถูกเลิกใช้เมื่อหลังจากการใช้งานเพียงครั้งเดียว ทั้งนี้ ขึ้นอยู่กับชนิดของการใช้งานและสภาพแวดล้อม (สภาพที่แข็งเหยียบ อุณหภูมิที่ลดลงของลม สภาพอากาศที่รุนแรง สารเคมี) อุปกรณ์จะต้องเลิกใช้ เมื่อ

- ใดก็ตามมีการตกกระชากอย่างรุนแรง (หรือเกินขีดจำกัด)

- เมื่อไม่ผ่านการตรวจสอบเช็คสภาพ เมื่อมีข้อสงสัยหรือไม่แน่ใจ

- เมื่อไม่ทราบถึงประวัติการใช้งานมาก่อน

- เมื่อสกรู วัสดุจากการเปลี่ยนกฎเกณฑ์มาตรฐานเทคนิค หรือ ความเข้ากันได้กับอุปกรณ์อื่น

ทำลายอุปกรณ์เพื่อหลีกเลี่ยงการนำกลับมาใช้อีก

สัญลักษณ์

A. ไม่จำกัดอายุการใช้งาน - B. สภาพภูมิอากาศ ที่สามารถใช้งานได้ - C. ข้อควรระวังการใช้งาน - D. การทำความสะอาด - E. ทำได้เพียง - F. การเก็บรักษา/การขนส่ง - G. การบำรุงรักษา - H. การตัดแปลงเพิ่มเติม/การซ่อมแซม (ไม่อนุญาตให้ทำนอกโรงงานของ Petzl ยกเว้นส่วนที่สามารถใช้ทดแทนได้) - I. คำถาม/ติดต่อ

อุปกรณ์มีการรับประกันเป็นเวลา 3 ปี

เกี่ยวกับวัสดุหรือความบกพร่องจากการผลิต ข้อยกเว้นจากการรับประกัน การชำรุด บกพร่องจากการใช้งานตามปกติ ปฏิบัติจากสารเคมี การแก้ไขตัดแปลง การเก็บรักษาไม่ถูกวิธี ความเสียหายจากอุบัติเหตุ ความประมาทผิดพลาด การนำไปใช้งานที่นอกเหนือจากที่อุปกรณ์ได้ออกแบบไว้

เครื่องหมายและข้อมูล

a. หัวข้อสำคัญของกฎควบคุมการผลิตของอุปกรณ์ PPE นี้ - b. ชื่อเฉพาะที่บอกถึง การทดลองผ่านมาตรฐาน CE - c. การสืบมาตรฐาน ข้อมูลแหล่งกำเนิด = หมายเลขรุ่น + หมายเลขลำดับ - d. ขนาด - e. หมายเลขลำดับ - f. ปีที่ผลิต - g. เดือนที่ผลิต - h. หมายเลขลำดับการผลิต - i. หมายเลขกำกับตัวอุปกรณ์ - j. มาตรฐาน - k. อันคู่มือการใช้งานและยึด - l. ข้อมูลระบุรุ่น